

CAD Design

mgr inż. Adam Dąbek
66-400 Gorzów Wlkp. ul. Targowa 9
tel. kom. 601-893-861; e-mail: cad.design@o2.pl

TEMAT	Budowa Placu Zabaw oraz Siłowni Plenerowej działka nr ewid. 92/1 ; obręb 0004 Mościce jednostka ewidencyjna 080107_5 WITNICA – OBSZAR WIEJSKI
NAZWA OPRACOWANIA	PROJEKT ZAGOSPODAROWANIA TERENU
INWESTOR	Gmina WITNICA ul. KRN 6 66-460 WITNICA

PROJEKTANT	NR UPRAWNIENI
mgr inż. arch. Agata Stępińska-Kaczmarczyk	58/LuKK/2013/GW w spec architektonicznej bez ograniczeń

OPRACOWUJĄCY POSZCZEGÓLNE CZĘŚCI PROJEKTU BUDOWLANEGO IMIĘ I NAZWISKO	ZAKRES OPRACOWANIA	DATA	PODPIS	NR UPRAWNIENI
PROJEKTANT mgr inż. arch. Agata Stępińska-Kaczmarczyk	Branża architektoniczna	23-08-2017r.	<i>mgr inż. arch. Agata Stępińska-Kaczmarczyk</i>	58/LuKK/2013/GW LU-0176 w spec architektonicznej bez ograniczeń
				NR EGZ. 2/2

Spis zawartości opracowania – str.2

STAROSTA GORZOWSKI
ul. Józefa Pankiewicza 5-7
66-400 GORZÓW WLKP.
(2)

Niniejsza dokumentacja stanowi załącznik do decyzji z dnia 02.10.2017
znak BH-w. 6743.1.136.2017
wydany przez .

Z up. STAROSTY
mgr inż. Janina Machala
Naczelnik Wydziału Budownictwa

Gorzów Wlkp. 23 Sierpień 2017r.

SPIS ZAWARTOŚCI OPRACOWANIA

Strona tytułowa			str. 1
Spis zawartości opracowania			str. 2
Oświadczenie projektanta			str. 3
Cześć formalno-prawna			str. 4
Uprawnienia i przynależność projektanta			str. 5
Karta rejestracyjna udostępnienia mapy cyfrowej			str. 6
Projekt zagospodarowania terenu			str. 7
Opis techniczny			str. 8-15
Projekt zagospodarowania terenu	A-1	Skala 1:500	str. 16
Schemat utytułowania urządzeń	A-2	Skala 1:250	str. 17
Karty techniczne urządzeń			str. 18-32

Oświadczenie

Projektanta

Po zapoznaniu się z przepisami ustawy z dnia 7lipca 1994r. – Prawo budowlane (dz. U. Z 2006r Nr 156, poz. 1118 z późn. zm.) zgodnie z art. 20 ust 4 tej ustawy oświadczam, że projekt budowlany:

**Budowa Placu Zabaw oraz Siłowni Plenerowej
działka nr ewid. 92/1 ; obręb 0004 Mościce
jednostka ewidencyjna 080107_5 WITNICA – OBSZAR WIEJSKI**

został sporządzony zgodnie z obowiązującymi przepisami oraz zasadami wiedzy technicznej. Świadomy odpowiedzialności karnej za podanie w niniejszym oświadczeniu nieprawdy, zgodnie z art. 233 Kodeksu karnego, potwierdzam własnoręcznym podpisem prawdziwość danych, zamieszczonych poniżej.

OPRACOWUJĄCY POSZCZEGÓLNE CZĘŚCI PROJEKTU BUDOWLANEGO IMIĘ I NAZWISKO	ZAKRES OPRACOWANIA	DATA	PODPIS	NR UPRAWNIENI
PROJEKTANT mgr inż. arch. Agata Stępińska-Kaczmarczyk	Branża architektoniczna	23-08-2017r.		58/LUKK/2013/GW LU-0176 w spec' architektonicznej bez ograniczeń

STAROSTA GORZOWSKI
ul. Józefa Pankiewicza 5-7
63-400 GORZÓW WLKP
(2)

W załączeniu przedkładam:

1. kserokopię uprawnień do pełnienia samodzielnych funkcji technicznych
2. kserokopię aktualnego wpisu na listę członków właściwej izby samorządu zawodowego

Gorzów Wlkp. 23-08-2016r.

Część formalno-prawna



IZBA ARCHITEKTÓW
RZECZYPOSPOLITEJ POLSKIEJ

Lubuska Okręgowa Rada Izby Architektów RP

ZAŚWIADCZENIE - ORYGINAŁ

(wypis z listy architektów)

Lubuska Okręgowa Rada Izby Architektów RP zaświadcza, że:

mgr inż. arch. AGATA BARBARA STĘPIŃSKA- KACZMARCZYK

posiadająca kwalifikacje zawodowe do pełnienia samodzielnych funkcji technicznych w budownictwie w specjalności architektonicznej i w zakresie posiadanych uprawnień nr **58/LuOKK/2013 GW**, jest wpisana na listę członków Lubuskiej Okręgowej Izby Architektów RP pod numerem: **LU-0176**.

Członek czynny od: 09-03-2017 r.

Data i miejsce wygenerowania zaświadczenia: 15-05-2017 r. Gorzów Wlkp.

Zaświadczenie jest ważne do dnia: **31-10-2017 r.**

Podpisano elektronicznie w systemie informatycznym Izby Architektów RP przez:
Paweł Kochański, Przewodniczący Okręgowej Rady Izby Architektów RP.

Nr weryfikacyjny zaświadczenia:

LU-0176-5F7E-3F2C-C99A-49Y6

Dane zawarte w niniejszym zaświadczeniu można sprawdzić podając nr weryfikacyjny zaświadczenia w publicznym serwisie internetowym Izby Architektów: www.izbaarchitektow.pl lub kontaktując się bezpośrednio z właściwą Okręgową Izbą Architektów RP.



**GŁÓWNY INSPEKTOR
NADZORU BUDOWLANEGO**

Warszawa, 2013-07-10

DSW/ORZ/600/3468/13
AMR

DECYZJA

Na podstawie art. 12 ust. 7 i art. 88a ust. 1 pkt 3 lit. a ustawy z dnia 7 lipca 1994 r. Prawo budowlane (Dz. U. z 2010 r. Nr 243, poz. 1623, z późn. zm.) oraz art. 104 ustawy z dnia 14 czerwca 1960 r. Kodeks postępowania administracyjnego (Dz. U. z 2013 r. poz.267),

AGATA BARBARA STĘPIŃSKA

magister inżynier architekt

uprawniona na mocy decyzji

Okręgowej Komisji Kwalifikacyjnej Lubuskiej Okręgowej Izby Architektów RP

z dnia 07.06.2013 r., znak sprawy: 69/LuOKK/06/2013

nr 58/LuOKK/2013/GW

do wykonywania samodzielnej funkcji technicznej w budownictwie

w specjalności architektonicznej

obejmującej projektowanie

bez ograniczeń

została wpisana

DO CENTRALNEGO REJESTRU OSÓB POSIADAJĄCYCH UPRAWNIENIA BUDOWLANE

pod pozycją 2875/13/U/C

Decyzja niniejsza jako uwzględniająca w całości żądanie strony, zgodnie z art. 107 § 4 Kpa, nie wymaga uzasadnienia.

Strona może wystąpić na podstawie art. 127 § 3 Kpa z wnioskiem o ponowne rozpatrzenie sprawy w terminie 14 dni od daty doręczenia decyzji.

Ostateczna decyzja o wpisie do centralnego rejestru, o którym mowa w art. 88a ust 1 pkt 3 lit. a Prawa budowlanego, stanowi podstawę do wykonywania samodzielnych funkcji technicznych w budownictwie. Ponadto z uwagi, iż niniejsza decyzja uwzględnia w całości żądanie strony, na podstawie art. 130 § 4 Kpa, podlega wykonaniu przed upływem terminu do wystąpienia strony z wnioskiem o ponowne rozpatrzenie sprawy.



z upoważnienia
GŁÓWNEGO INSPEKTORA NADZORU BUDOWLANEGO
DYREKTOR DEPARTAMENTU SKARG I WNIOSKÓW

Anna Januszewska

Otrzymują:

1. Pani Agata Stępińska
Wojcieszycze, ul. Strzelecka 4A/5
66-415 Kłodawa
2. Okręgowa Izba Architektów RP
3. a/a

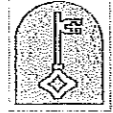

Starosta Gorzowski
ul. Józefa Pankiewicza 5-7
66-400 Gorzów Wlkp.

15 MAR 2017
Gorzów Wlkp., dnia

KARTA REJESTRACYJNA UDOSTĘPNIANEJ MAPY CYFROWEJ

Zasięg	080107_5.0004	2	9	2	2	2	4
Udostępnienie	Asortyment	Grupa funk.	Kopia	Numer	Data	Tajność	

DANE O UDOSTĘPNIANEJ MAPIE

Nazwa obiektu (miejscowość)	Moslice
-----------------------------	---------

Nazwa obiektu (miejscowość)	Moslice
-----------------------------	---------

Polozenie obiektu	Jednostka ewidencyjna	identyfikator
	Witnica	080107_5
Wielkość i skala udostępnianej mapy	Obszar w ha :	=0,90
	Skala	1:500

Adnotacje o aktualności mapy	Mapa aktualizowana	TAK
	Oznaczenie wg rejestru zgłoszeń prac geodezyjnych	GN-GA.6640.4.425.2017
Dane o jednostce geodezyjnej wykonującej aktualizację wraz z pieczęcią i podpisem oraz osoby upoważnionej do reprezentowania podmiotu dokonującej aktualizacji mapy (art.42 ust.1,uzw.2 pkt.1 Prawo geodezyjne i kartograficzne – tekst jednolity Dz.U.2015.520 ze zm., posiadającego uprawnienia zawodowe nr 1-1-geodezyjne pomiaru sytuacyjno-wysokościowego, realizacyjnej i inwentaryzacyjnej; oznaczenia wg §81 pkt. 6 i 7 rozporządzenia MSWiA z dnia 9 listopada 2011r (Dz.U.2011.263.1572).)	Typ pliku	(1,44, CD-R, ZIP)
	Format przekazywanych danych	1 szt CD-R

Zakres tematyczny udostępnianej mapy (treść: pełna, obowiązkowa, katastralna, lub nazwy warstw)	Obszar w ha :	=0,90
	Wielkość (w bajtach)	=658162

Zakres tematyczny udostępnianej mapy (treść: pełna, obowiązkowa, katastralna, lub nazwy warstw)	Obszar w ha :	=0,90
	Wielkość (w bajtach)	=658162

Zakres tematyczny udostępnianej mapy (treść: pełna, obowiązkowa, katastralna, lub nazwy warstw)	Obszar w ha :	=0,90
	Wielkość (w bajtach)	=658162

Zakres tematyczny udostępnianej mapy (treść: pełna, obowiązkowa, katastralna, lub nazwy warstw)	Obszar w ha :	=0,90
	Wielkość (w bajtach)	=658162

1.Na podstawie art. 18 Ustawy Prawo geodezyjne i kartograficzne reprodukowanie, rozpowszechnianie i rozpraszanie udostępnianych informacji wymaga zgody Starosty Gorzowskiego.
2. Niniejszy dokument winien być zeskany i stanowiąc integralny element opracowanego projektu.

PROJEKT ZAGOSPODAROWANIA TERENU

OPIS TECHNICZNY

Budowa Placu Zabaw oraz Siłowni Plenerowej
działka nr ewid. 92/1 ; obręb 0004 Mościce
jednostka ewidencyjna 080107_5 WITNICA – OBSZAR WIEJSKI

1. Podstawa opracowania.

Podstawą opracowania

- Zlecenie od Zamawiającego Gmina Witnica;
Pl. Andrzeja Zabłockiego 6, 66-460 Witnica,
- Mapa do celów projektowych,
- Dane do projektowania uzyskane od Inwestora,
- Karty techniczne,
- Przeprowadzone wizje w terenie.

2. Przedmiot i zakres opracowania.

Przedmiotem opracowania jest projekt zagospodarowania terenu działki o nr ewid. 92/1; obręb Mościce. Projekt zakłada budowę siłowni plenerowej w części działki, budowę placu zabaw wraz z montażem elementów uzupełniających zagospodarowanie takich jak:

- Ławki (siedziska) – 4szt.,
- pojemniki na odpady – 1szt.,
- tablica informacyjna dotycząca sposobu wykonywania ćwiczeń na poszczególnych urządzeniach fitness wraz z regulaminem placu zabaw.

Rodzaj Urządzeń fitness:

- Orbitrek ze strefą bezpieczeństwa 5,15 x 4,15 m.
- Wyciąg górny + krzesło do wyciskania ze strefą bezpieczeństwa 588x434 [cm].

Rodzaj Urządzeń Zabawowych:

- Zjazd linowy - strefa bezpieczeństwa 2900x600 [cm]
- Sprężynowiec pojedynczy żabka- strefa bezp. 300x250 [cm]
- Huśtawka ważka - strefa bezp. 350x580 [cm]
- Czworokąt wielofunkcyjny- strefa bezp. 730x730 [cm]
- Bocianie gniazdo - strefa bezpieczeństwa 520x780 [cm]
- Karuzela tarczowa z siedziskiem zamknięta - strefa bezp. 550x550 [cm]

174
STAROSTA GORZÓWSKI
ul. Józefa Frankiewicza 5-7
66-400 GORZÓW WLKP.
(2)

W ramach ww. zadania przewidziane są do wykonania następujące czynności:

- Usunięcie istniejącej nawierzchni trawiastej w miejscach montażu nowoprojektowanych urządzeń zabawowych,
- Przygotowanie nawierzchni bezpiecznej – piaskowej (ziarno 0,2-2mm), warstwa min. 30cm lub trawiastej przy urządzeniach treningowych,
- Wykonanie fundamentowania urządzeń oraz elementów małej architektury zgodnie z wytycznymi Producenta,
- Prace wykończeniowe i porządkowe.

3. Opis stanu istniejącego

Teren, na którym lokalizuje się urządzenia znajduje się na działce nr ewid. 92/1 w Mościcach. Działka niezagospodarowana. Od strony północnej i zachodniej działka graniczy z działką oznaczoną nr ewid. 388/11 stanowiącą pas drogi publicznej - bezpośredni dojazd do przedmiotowej działki. Od strony południowej i wschodniej graniczy z niezabudowaną działką o nr ewid. 388/9, 92/6 i 92/5. W sąsiedztwie przedmiotowej działki występuje w większej części zabudowa jednorodzinna z towarzyszącymi obiektami gospodarczymi i garażowymi.

Teren otwarty, nieogrodzony, będzie wymagał rozbiórki nawierzchni trawiastej w miejscach instalacji urządzeń oraz przygotowania terenu pod nawierzchnię piaskową i uzupełnienie nawierzchni trawiastej.

Urządzenia obce

Teren częściowo uzbrojony przez sieć elektroenergetyczną. Nie występuje kolizja planowanej lokalizacji urządzeń z przedmiotową siecią elektroenergetyczną.

4. Inwentaryzacja zieleni

Na terenie istnieją krzewy liściaste niskie.

5. Dane liczbowe działki istniejące:

Powierzchnia działki objęta opracowaniem : 1066,0 m²

STAROSTA GORZÓWSKI
ul. Józefa Pankiewicza 5-7
66-400 GORZÓW WLKP.
(2)

6. Plan zagospodarowania.

Przedmiotowa działka jest działką niezagospodarowaną. Projektowana budowa zakłada montaż urządzeń zabawowych w zachodniej części . W części zachodniej działki w sąsiedztwie placu zabaw przewidziano miejsca lokalizacji urządzeń służących do ćwiczeń. Dodatkowo cały teren Placu zabaw oraz Siłowni zew. zostanie uzupełniony o dodatkowe siedziska oraz pojemniki na odpady. Planowany jest montaż ogrodzenia działki po przez zastosowanie rozwiązań

systemowych o wysokości ponad poziomem terenu min. 1m. Lokalizacja urządzeń wg rys. A-1 i A-2

7. Prace przygotowawcze

W ramach tych robót należy usunąć wszelkie zbędne przedmioty, rozebrać nawierzchnię trawiastą w miejscach lokalizacji urządzeń oraz wyrównać nierówności terenu.

Urządzenia zabawowe i treningowe powinny być zamontowane w taki sposób aby ich górna powierzchnia fundamentu była zagłębiona 40 cm pod powierzchnią (poziom zero) zgodnie z wytycznymi wykonawcy.

8. Dane liczbowe działki projektowane:

Powierzchnia działki objęta opracowaniem : 1066,0 m²
Powierzchnia nawierzchni bezpiecznej piaszczystej: 315,76 m²
Powierzchnia zieleni: 750,24 m²

9. Roboty projektowane, rozwiązania konstrukcyjne.

Wyposażenie w urządzenia treningowe:

Wszystkie urządzenia i elementy wyposażenia placu zabaw i siłowni zew. należy fundamentować i instalować zgodnie z PN-EN 1176-1:2009, PN-EN 1176- 7:2009 EN 16630:2015 zgodnie z wytycznymi Producenta danego urządzenia.

Wszystkie montowane urządzenia i elementy wyposażenia muszą posiadać atesty i certyfikaty bezpieczeństwa potwierdzające, że zostały wykonane w oparciu o obowiązujące normy w tym zakresie oraz posiadać dopuszczenie do stosowania w kontakcie z os. nieletnimi. Wykonanie montażu urządzeń mogą dokonywać osoby, firmy przeszkolone w tym celu przez producentów zabawek oraz w oparciu o instrukcje montażu, zaleceń, wskazówek i pod nadzorem dostawcy oraz instytucji dozoru technicznego.

Zgodnie z wytycznymi Inwestora Plac Zabaw oraz Siłownia Zewnętrzna będzie wyposażona w następujące urządzenia treningowe oraz elementy małej architektury (zdjęcia przedstawiają przykładowe realizacje poszczególnych elementów) :

STAROSTA GORZOWSKI
ul. Józefa Pankiewicza 5-7
66-400 GORZÓW WLKP.
(2)

Siłownia zewnętrzna:

- Orbitrek ze strefą bezpieczeństwa 5,15 x 4,15 m.



- Wyciąg górny + krzesło do wyciskania ze strefą bezp. 588x434 [cm]



Plac zabaw:

- Zjazd linowy - strefa bezpieczeństwa 2900x600 [cm]



- Sprężynowiec pojedynczy żabka- strefa bezp. 300x250 [cm]



STAROSTA GORZÓWSKI
ul. Józefa Pankiewicza 5-7
60-400 GORZÓW WLKP.
(2)

- Huśtawka ważka - strefa bezp. 350x580 [cm]



- Czworokąt wielofunkcyjny- strefa bezp. 730x730 [cm]

- Bocianie gniazdo - strefa bezpieczeństwa 520x780 [cm]



- Karuzela tarczowa z siedziskiem zamknięta - strefa bezp. 550x550 [cm]



- Ławki (siedziska) – 4szt.



STAROSTA GORZÓWSKI
ul. Józefa Pawłowicza 5-7
66-400 GORZÓW WLKP.
(2)

- Pojemnik na odpady - 1szt



- Tablica z regulaminem Placu Zabaw oraz z informacją dotyczącą sposobu wykonywania ćwiczeń na poszczególnych urządzeniach fitness wraz z regulaminem korzystania z siłowni zew.



Tablicę należy lokalizować w miejscu dostępnym i widocznym. Każde urządzenie treningowe powinno zawierać instrukcję obsługi słowną i obrazkową. Opcjonalnie w ramach informacji dot. sposobu wykonywania poszczególnych ćwiczeń można zastosować naklejki. Niewielkie naklejki mogą być naklejone na słupach urządzeń, które nie ograniczają widoku ćwiczącemu, lecz pozwalają na kontakt z osobą po drugiej stronie.

Należy bezwzględnie przestrzegać regulaminu Placu zabaw:

- dzieci przebywające na placu zabaw muszą znajdować się pod opieką osób dorosłych,
- Za bezpieczeństwo dzieci odpowiadają opiekunowie,
- Za szkody wyrządzone przez dzieci odpowiadają rodzice,

Na placu zabaw zabrania się:

- wprowadzanie psów i innych zwierząt,
- wchodzenia dachy i górne elementy konstrukcji urządzeń,
- grania w piłkę i inne gry zespołowe,
- spożywania alkoholu i palenia papierosów.

STAROSTA GORZOWSKI
ul. Józefa Parulkiewicza 5-7
66-400 GORZÓW WLKP.
(2)

Należy bezwzględnie przestrzegać regulaminu siłowni zew.:

- Przed przystąpieniem do ćwiczeń należy sprawdzić stan techniczny urządzenia - usterki należy zgłaszać zarządcy siłowni,

- Każda osoba korzystająca pierwszy raz z urządzeń siłowni ma obowiązek zapoznać się z zasadami bezpiecznego korzystania z urządzenia i sposobem wykonywania ćwiczeń, zamieszczonym na każdym urządzeniu lub na tablicy informacyjnej,
- Dzieci w wieku poniżej 18 roku życia przebywające na placu zabaw muszą znajdować się pod opieką osób dorosłych,
- Za bezpieczeństwo dzieci odpowiadają opiekunowie,
- Za szkody wyrządzone przez dzieci odpowiadają rodzice

Na terenie siłowni zabrania się:

- Wprowadzanie psów i innych zwierząt,
- Użytkowania urządzeń niezgodnie z ich przeznaczeniem,
- Grania w piłkę i inne gry zespołowe,
- Spożywania alkoholu i palenia papierosów.

Wszystkie elementy urządzeń treningowych wykonane z konstrukcji metalowej (ocynkowanej metodą ogniową) powinny być pomalowane farbami odpornymi na uszkodzenia mechaniczne i montowane na fundamentach zgodnie z wytycznymi Producenta.

UWAGA: WSZYSTKIE URZĄDZENIA MUSZĄ BYĆ WYKONANE Z BEZPIECZNYCH I TRWAŁYCH MATERIAŁÓW ZGODNIE Z POLSKIMI NORMAMI (PN-EN 1176) ORAZ WARUNKAMI BEZPIECZEŃSTWA!

Zieleń

Istniejąca nawierzchnia trawiasta.

Nawierzchnia bezpieczna

Przy urządzeniach zabawowych projektuje się nawierzchnię z piasku (ziarno 0,2-2mm) o powierzchni łącznej 315,76m² obejmującą powierzchnię zajmowaną przez urządzenia wraz ze strefą bezpieczeństwa do każdego z nich. Grubość nawierzchni wynosi 30 cm w celu zabezpieczenia ewentualnych upadków. Przy urządzeniach siłowni przewidziana jest nawierzchnia trawiasta .

STAROSTA GORZÓWSKI
ul. Józefa Parkiewicza 5-7
66-100 GORZÓW WLKP.
(9)

10. Ochrona środowiska

Projektowany plac zabaw oraz siłownia zewnętrzna ze względu na użyte materiały oraz wykorzystane rozwiązania technologiczne nie wpłyną niekorzystnie na stan środowiska naturalnego. Realizacja inwestycji w oparciu o materiały i wyroby posiadające atesty, certyfikaty i znaki bezpieczeństwa dopuszczające do

stosowania w budownictwie. Inwestycja nie pogarsza stanu środowiska i nie generuje elementów pogarszających jego stan.

Uwagi końcowe

- Teren i niniejsze działki, na których jest projektowany obiekt budowlany nie są usytuowane w strefie ochrony konserwatorskiej oraz nie podlegają ochronie.
- Zamierzenie budowlane nie znajduje się w granicach terenu górniczego oraz nie podlega wpływom eksploatacji górniczej.
- Wszystkie wymiary należy dokładnie ustalić na budowie.
- W przypadku wątpliwości lub niejasności należy odpowiednio niezwłocznie zwrócić się z zapytaniem do projektanta lub do dostawcy określonego urządzenia zabawowego.
- Wszystkie zastosowane materiały powinny odpowiadać obowiązującym normom oraz posiadać wymagane atesty i certyfikaty oraz nie mogą stanowić zagrożenia dla higieny i zdrowia użytkowników wg wymogów Ustawy "Prawo budowlane" z dnia 7 lipca 1994 roku art. 10 z późniejszymi zmianami. W zależności od zastosowanych materiałów należy bezwzględnie przestrzegać technologii i wymagań producentów. Prace budowlane należy wykonać z należytą starannością oraz wiedzą i sztuką budowlaną, wg odpowiednich norm i specyfikacji technicznej wykonania i odbioru załączonej do projektu.

Dopuszcza się stosowanie urządzeń równoważnych o właściwościach zgodnych z proponowanymi.

OPRACOWAŁ:

mgr inż. arch.
Agata Stępińska-Kaczmarczyk
Upr.bud. 58/LuOKK/2013 GW

STAROSTA GORZÓWSKI
ul. Józefa Pankiewicza 7
66-400 GORZÓW WLKP
(2)

MAPA DO CELÓW PROJEKTOWYCH SKALA 1:500

Województwo: lubuskie
Powiat: gorzowski
Jednostka ewidencyjna: 080107_5 Witnica
Obręb ewidencyjny: 080107_5.0004 Mościce
Miejscowość: Mościce
Działka nr: 92/1

Numer ewidencyjny zgłoszenia: GN-GA.6640.4.425.2017

Mapa aktualna na 08.03.2017 r.

Punkty osnowy geodezyjnej oraz punkty graniczne art.15 ust.3 Prawo Geodezyjne i Kartograficzne Mapa sporządzona w układzie 2000 strefa 5 W obszarze aktualizacji występują projektowane punkty osnowy geodezyjnej nr 410.244-10'18, W zakresie objętych aktualizacją występują punkty osnowy geodezyjnej nr 410.244-10'18, Nie wyklucza się istnienia w terenie innych nie podziemnych nie zgłoszonych do inwentaryzacji. Dla aktualizowanego obszaru nie sprawdzano dotyczących obciążeń służebnościami gruntowymi paragraf 80 ust.5 rozp.MSWIA z dnia 9.11.2011r. Aktualizowany obszar nie posiada miejscowego Dla działki nr 92/1 nie wydano decyzji o

podlegają ochronie zgodnie z przepisami prawa. (tekst jedn.Dz.U.Nr 193 z 2010r poz.1287) Kronsztadt 518319-2-501801. oraz układzie wysokościowym poziom odniesienia i uzgodnione w ZUDP sieci uzbrojenia terenu Wykazanych na niniejszej mapie urządzeń punktów ujawnionych w księgach wieczystych zapisów w księgach wieczystych Dz.U z 2011 roku nr 263 poz. 1572. planu zagospodarowania przestrzennego. warunkach zabudowy.

Opracował dnia 08.03.2017 r. Maria Pilecka nr. upr. zawodowych 14946

GORZOWSKIE BIURO
GEODEZJI
"Geo-Graf"

Sp. z o.o.
66-400 Gorzów Wlkp.
ul. Mieszka I 39

PREZES ZARZĄDU
mgr inż. Zbigniew Mitura

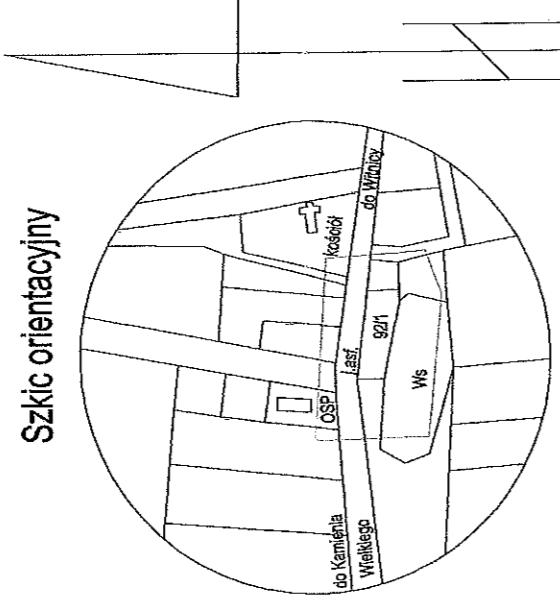

Szkic orientacyjny

STAROSTA GORZOWSKI
ul. Józefa Pankiewicza 5
50-400 GORZÓW WŁKP.

Za zgodność z oryginałem

LEGENDA	
---	ZAKRES OPRACOWANIA
---	GRANICA DZIAŁKI O NR 92/1
---	PROJEKTOWANE OGRÓDZENIE
①	WYCIĄG GÓRNY + KRZESŁO DO WYOSIKANIA STREFA BEZP. 566x434 [cm]
②	ORBITREK - STREFA BEZPIECZEŃSTWA 516.25x415,5 [cm]
③	ZJAZD LINOWY - STREFA BEZPIECZEŃSTWA 2900x630 [cm]
④	BOCIANIE GNIAZDO - STREFA BEZPIECZEŃSTWA 620x760 [cm]
⑤	KARUZELA TARCZOWA Z SIEDISKIEM ZAMKNIĘTA - STREFA BEZP. 550x650 [cm]
⑥	CZWOROKĄT WIELOFUNKCYJNY - STREFA BEZP. 730x730 [cm]
⑦	HUSTAWKA WAZKA METALOWA - STREFA BEZP. 360x580 [cm]
⑧	SPRĘŻYNIOWIEC POJEDYŃCZY ZABKA - STREFA BEZP. 300x250 [cm]
□	STREFA BEZPIECZEŃSTWA PROJEKTOWANYCH URZĄDZEŃ
▲	WŁOSIA NA TEREN OPRACOWANIA PLACU ZABAW
○	ISTNIEJĄCE DRZEWA
▨	NAWIERZCHNIA BEZPIECZNA-PIASEK WARSTWA 30cm
▨	NAWIERZCHNIA TRAWIASTA-ZIELEN NISKA
○	POJEMNIK NA ODPADY
▨	ŁAWKI - SIEDZISKA
TT	TABLICA INFORMACYJNA + REGULAMIN PLACU ZABAW I SIŁOWNI

PROJEKT ZAGOSPODAROWANIA TERENU SKALA 1:500

CAD Design	Usługi Projektowo-Budowlane CAD -Design Adam Dąbek ul. Targowa 9; 66-400 Gorzów Wlkp.		Nr rys.	A-1
	BUDOWA PLACU ZABAW ORAZ SIŁOWNI PLENEROWEJ dz nr ewid.92/1 w Mościcach, jednostka ewid. Witnica		Data	23.08.2017r.
Temat			Skala	1:500
Inwestor	Urząd Miasta i Gminy Witnica ul. KRN 6; 66-460 Witnica			
Treść	PROJEKT ZAGOSPODAROWANIA TERENU			
Branża/Stadium	ARCHITEKTURA / PROJEKT BUDOWLANY			
Autorzy opracowania	Nr uprawnień		Podpis	
Projektował:	mgr inż. arch. Agata Stępińska-Kaczmarczyk upr. w spec. architektonicznej bez ograniczeń		58/LuOKV/ 2013 GW	
Opracował:	mgr inż. Adam Dąbek			

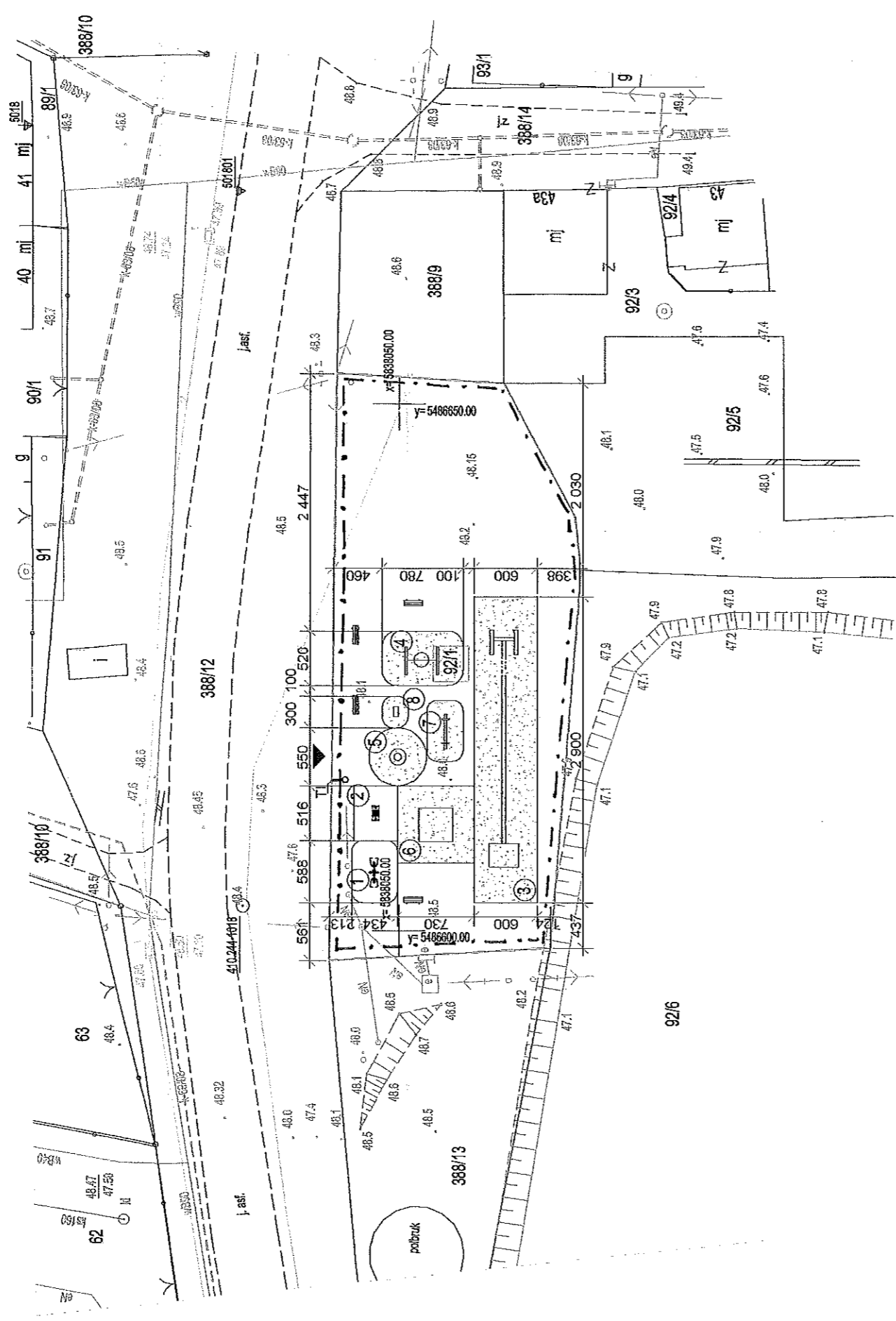

LEGENDA:

zakres aktualizacji mapy

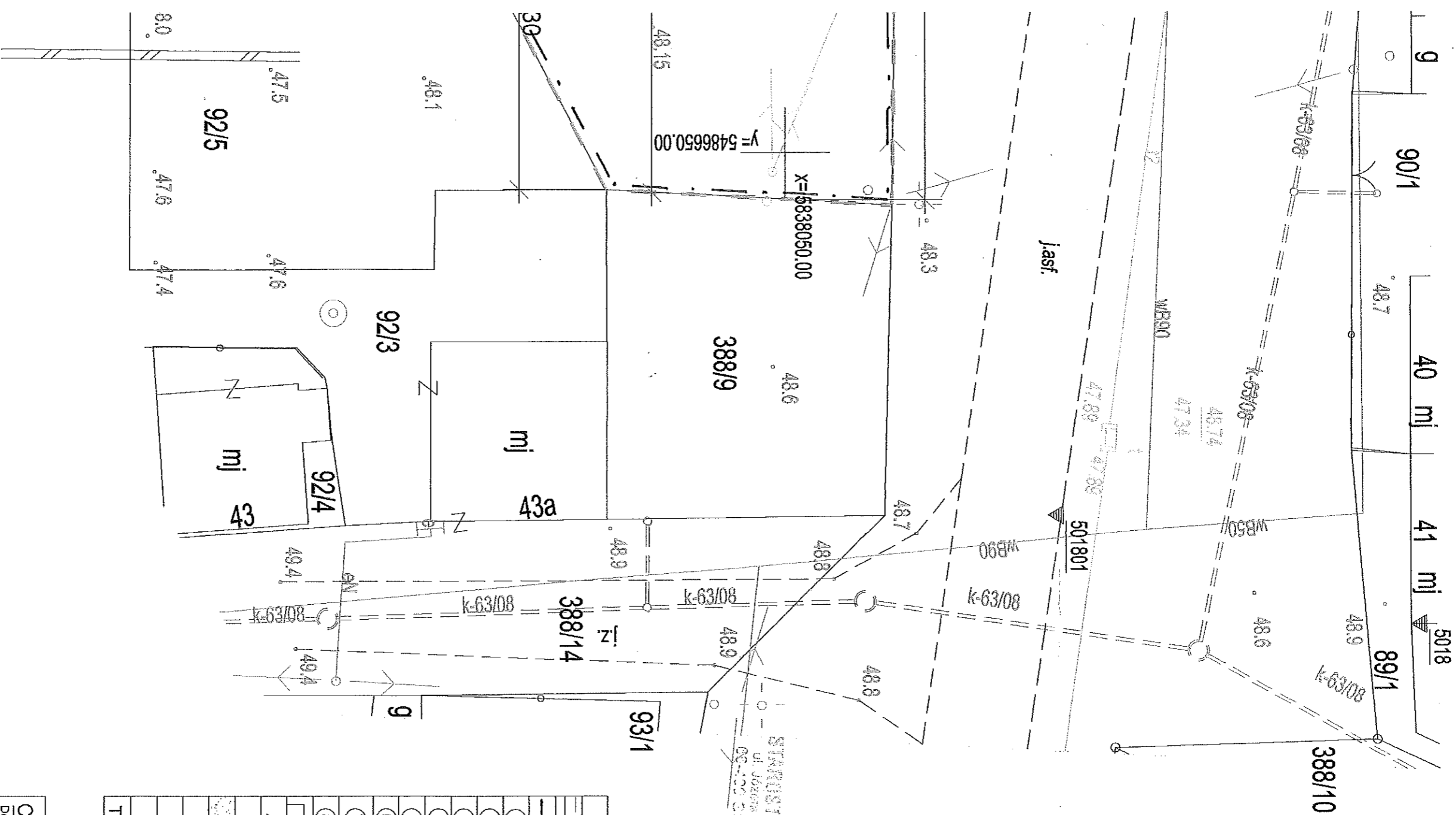

STANISŁAW OPIEŁOWSKI
ul. Józefa Perzyskiego 5-7
65-400 SOŁYZÓW WILKO

LEGENDA

	ZAKRES OPRACOWANIA GRANICA DZIAŁKI O NR 92/1
	PROJEKTOWANE OGRÓDZENIE
	1 WYGŁĄG GÓRNY + KRZESŁO DO WYCSISKANIA STREFA BEZP. 588x434 [cm]
	2 ORBITREK - STREFA BEZPIECZEŃSTWA 515,25x415,5 [cm]
	3 ZAJAZD LINDOWY - STREFA BEZPIECZEŃSTWA 2800x800 [cm]
	4 BOCIANIE GNIAZDO - STREFA BEZPIECZEŃSTWA 520x780 [cm]
	5 KARUZELA TARCZOWA Z SIĘDZISKIEM ZAMKNIĘTA - STREFA BEZP. 550x550 [cm]
	6 CZWOROKĄT WIELOFUNKCYJNY - STREFA BEZP. 730x730 [cm]
	7 HUŚTAWKA WAŻKA - STREFA BEZP. 350x550 [cm]
	8 SPRĘŻNIOMIEC POJEDYŃCZY ZABKA - STREFA BEZP. 300x250 [cm]
	STREFA BEZPIECZEŃSTWA PROJEKTOWANYCH URZĄDZEŃ
	WIEŚCIGA NA TEREN OPRACOWANIA PŁACU ZABAW
	ISTNIEJĄCE DRZEWA
	NAWIERZCHNIA BEZPIECZNA-PŁASEK WARSTWA 30cm
	NAWIERZCHNIA TRAWIARSTA-ZIELEŃ NISKA
	POLEMIK NA ODPADY
	LAWKI - SIEDZISKA
	TI - TABLICA INFORMACYJNA + REGULAMIN PŁACU ZABAW I SIŁOWNI

CAD	Usługi Projektowo-Budowlane	
Design	CAD - Design Adam Dąbek	
Temat	BUDOWA PŁACU ZABAW ORAZ SIŁOWNI PLENEROWEJ dz nr ewid. 92/1 w Miejscach Jednostki ewid. Włhica	Nr ps. A-2
Investor	Urząd Miasta i Gminy Włhica ul. KRN 6, 65-450 Włhica	Data 23.08.2017r.
Tytuł	SCHEMAT USYTUOWANIA URZĄDZEŃ	Skala 1:250
Strona/Siedmi	ARCHITEKTURA / PROJEKT BUDOWLANY	
Autorzy opracowania		Nr uprawnień
Projektował:	mgr inż. arch. Agata Siepińska-Kaszniarczyk	SŁUJOKW 2018 GW
Opracował:	mgr inż. Adam Dąbek	Podpis

KARTY TECHNICZNE URZĄDZEŃ

Krzesełko dla wyolśkarnia
i wyolśkarnia

KARTA TECHNICZNA

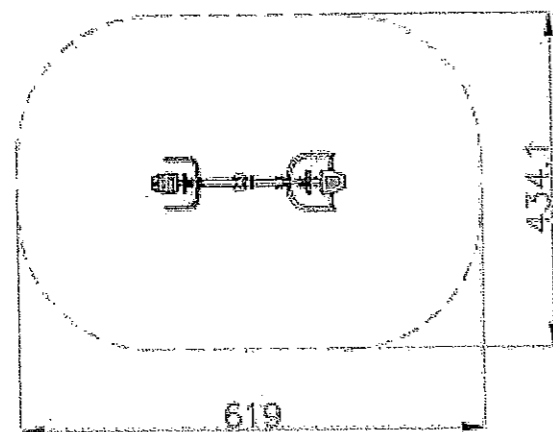
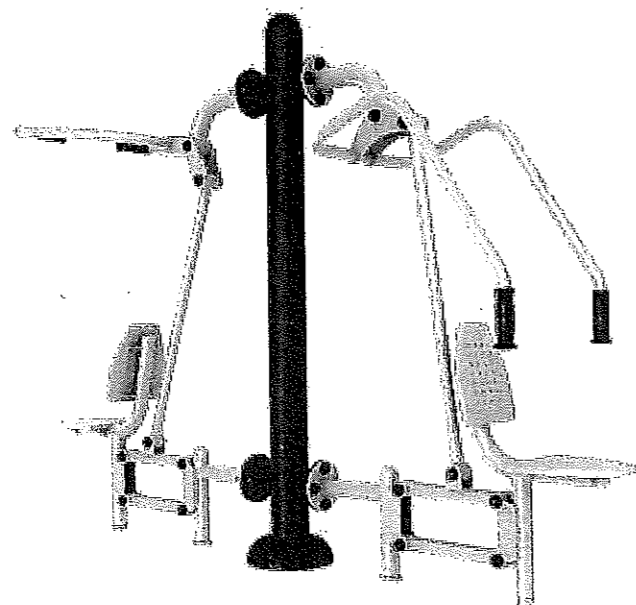

Wymiary urządzenia (cm) 
259 x 74,2 x 200

Wymiary strefy bezpieczeństwa (cm) 
619 x 434,1





KARTA TECHNICZNA

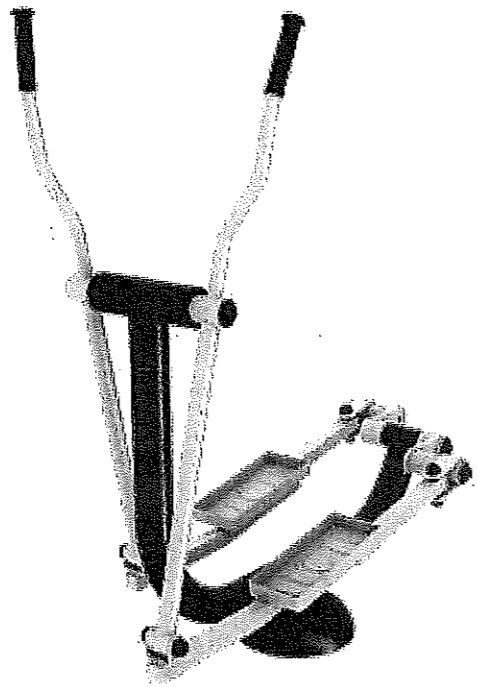

Wymiary urządzenia (cm)
(Wysokość, szerokość x głębokość)
155,25 x 64,1 x 165,2

Wymiary strefy bezpieczeństwa (cm)
(Wysokość x szerokość)
515,2 x 415,5

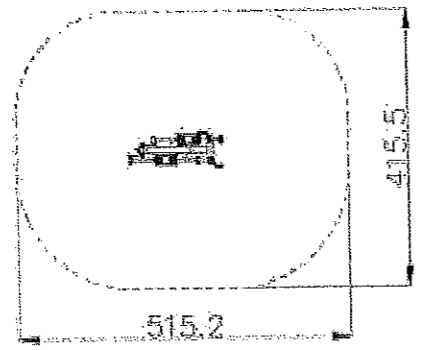

Zjazd łodowy

KARTA TECHNICZNA

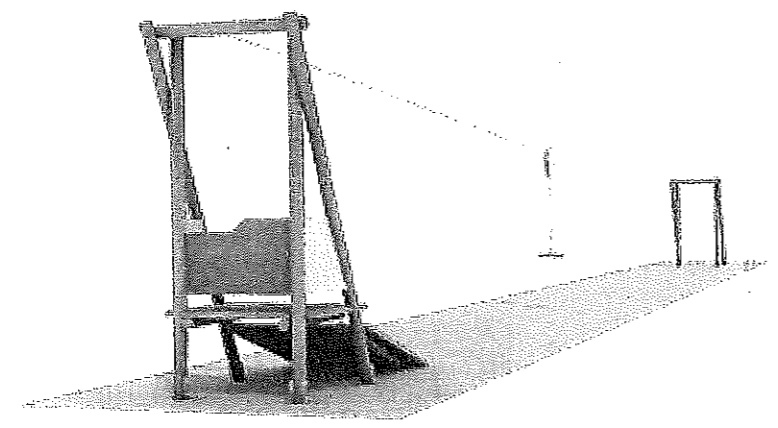

Wymiary zasadnicze (mm)
2600 x 250 x 350
Wymiary stopy technologicznej (mm)
2000 x 600

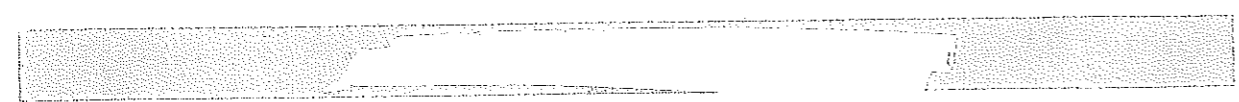
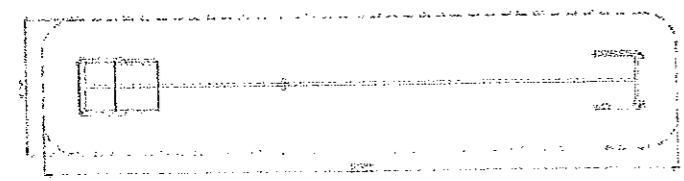

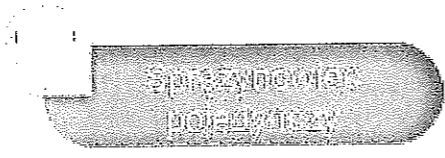

KARTA TECHNICZNA

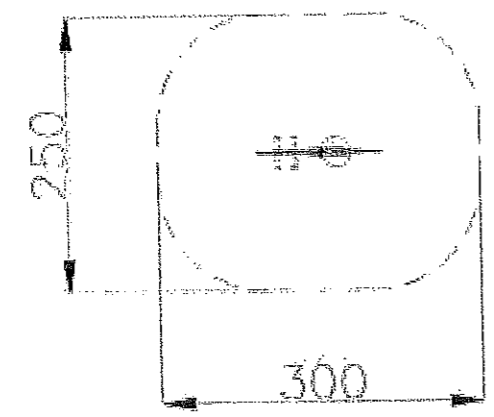
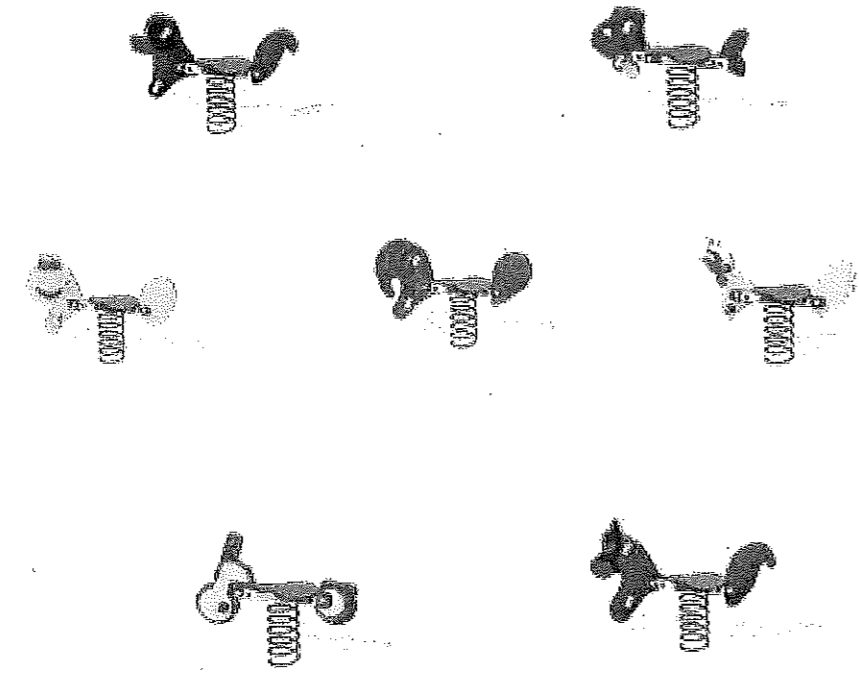

Wymiary urządzenia (z-0)
110 x 35 x 90

Wymiary stopy bezpieczeństwa (z-0)
300 x 250

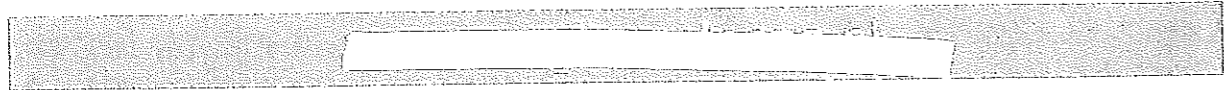

nr kate:
205

Ważka

KARTA TECHNICZNA

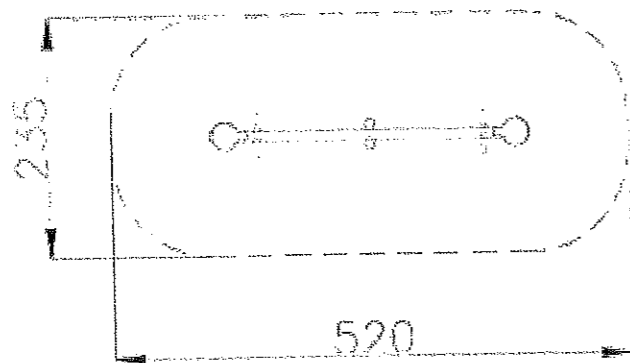
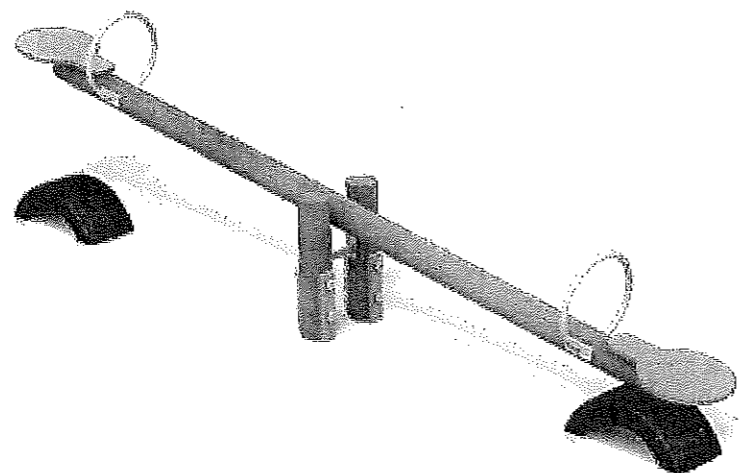

Wieszki umieszczania kufy
320 x 35 x 100

Wieszki steru bezpieczeństwa
520 x 235

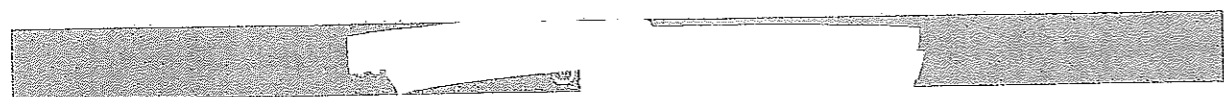

Czworokąt wielofunkcyjny

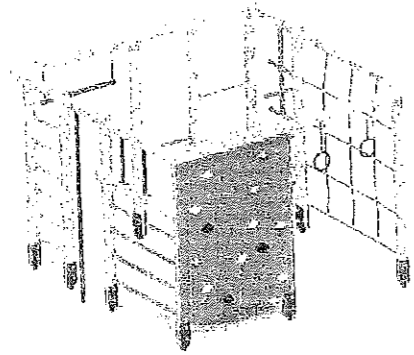

DANE TECHNICZNE

Numer katalogowy	117
Długość	3,20 m
Szerokość	3,20 m
Wysokość	2,30 m
Strefa bezpieczeństwa	7,30 m x 7,30 m

214



KARTA TECHNICZNA

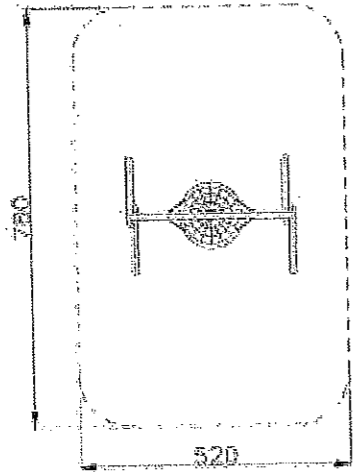
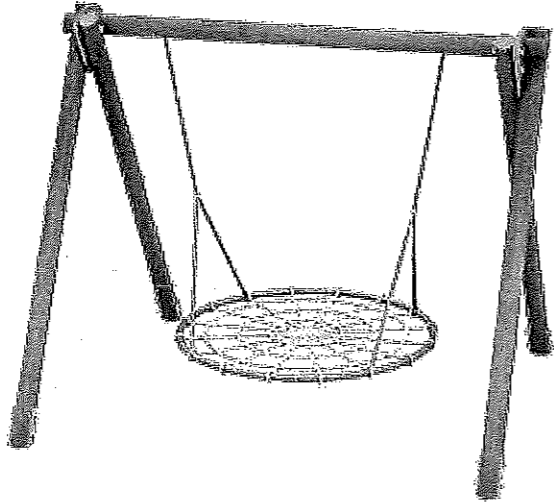

Wymiary urządzenia (cm)
320 x 240 x 220
Wymiary siatki bezpieczeństwa (cm)
520 x 780



WYMIARY WIDOKU
Z GÓRY

KARTA TECHNICZNA

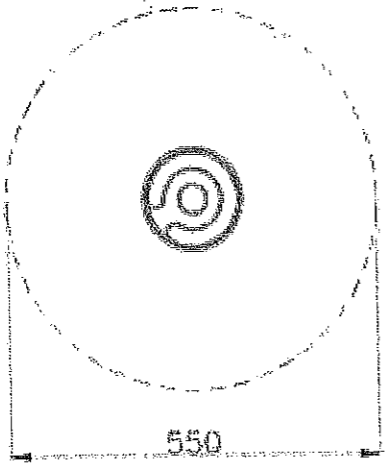
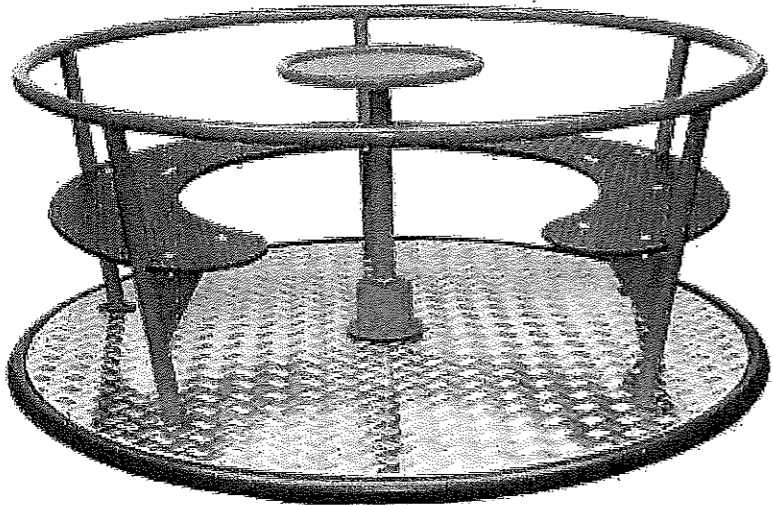

Wymiary widoku z góry
150 x 150 x 80
Wymiary siatki rozpraszającej
550 x 550





Lawka metalowa

KARTA TECHNICZNA

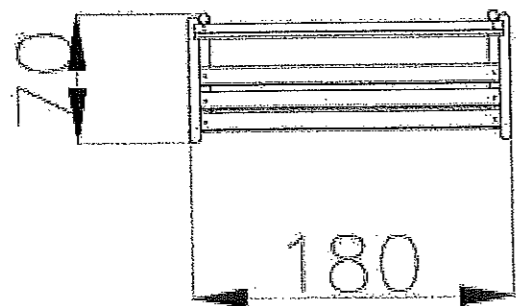
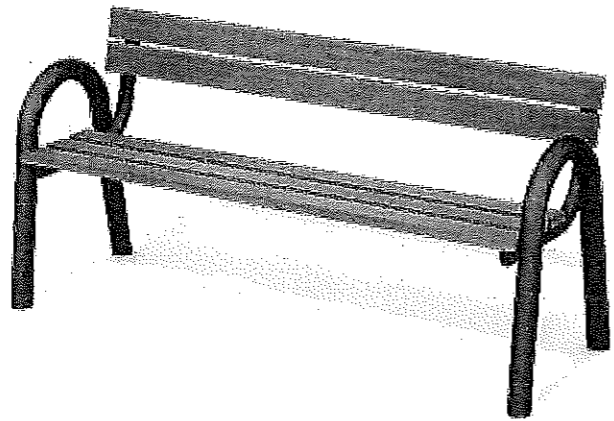



Wymiary trygdaenia (cm)
180 x 70 x 90

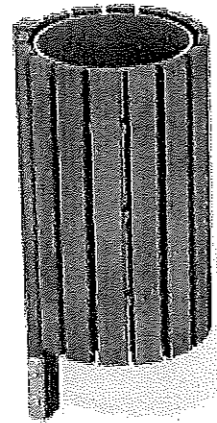

Kosz drewniany
z wkładem

KARTA TECHNICZNA



Wymiary standardowe (mm) 
45 x 45 x 100 

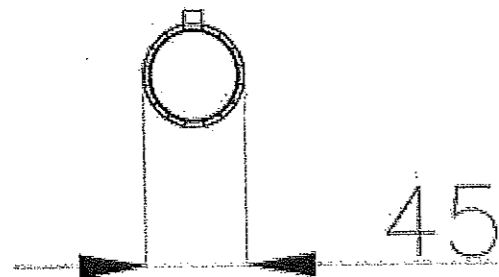

Regulamin A3

KARTA TECHNICZNA

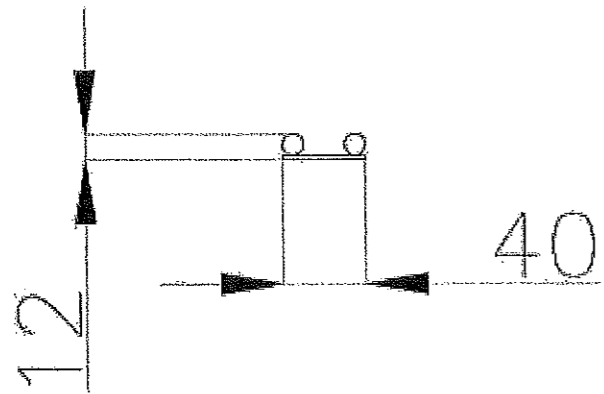
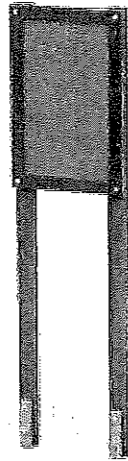

Wymiary kształtów
rozmiar 40 x 12 x 230



MASZYNA DO WYCISKANIA

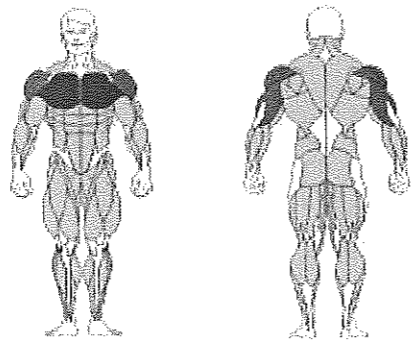
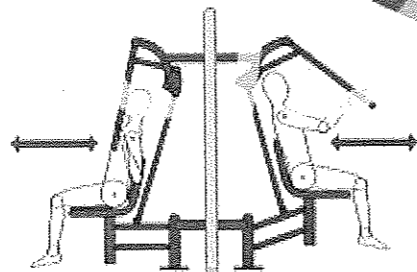
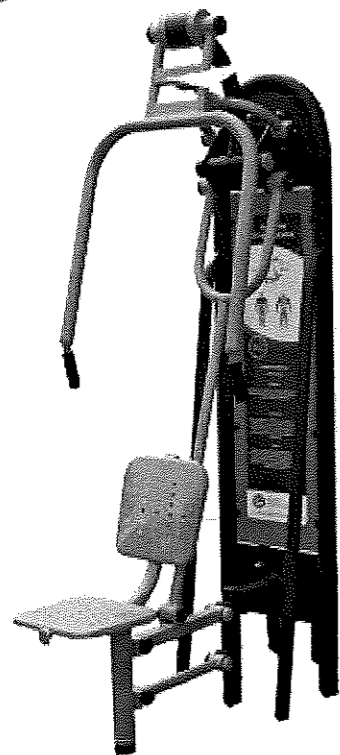

Funkcje:

Wzmocnienie mięśni rąk, mięśni obręczy barkowej, mięśni klatki piersiowej oraz grzbietu. Poprawienie ogólnej kondycji organizmu.

ORBITREK

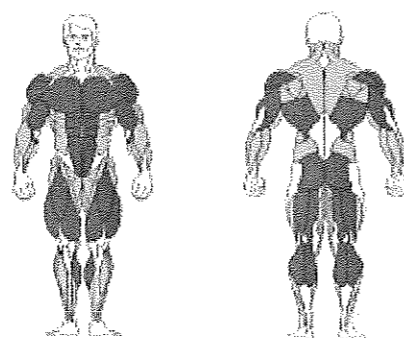
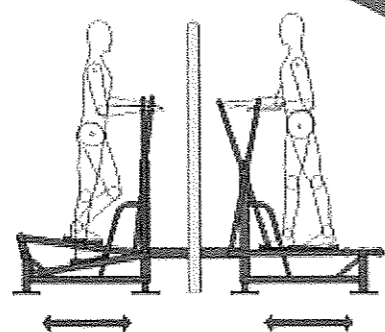
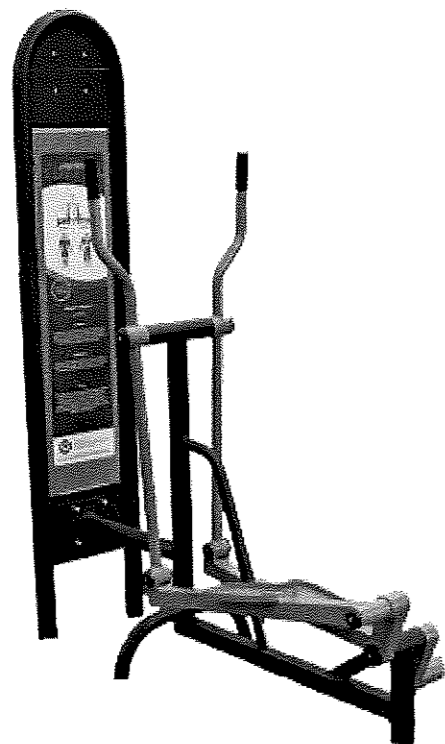

Funkcje:

Zwiększenie siły górnych i dolnych kończyn oraz pasa biodrowego, poprawa ruchomości stawów, poprawa ogólnej kondycji. Wzmocnienie układu oddechowego i poprawa krążenia krwi.

WYCIĄG GÓRNY

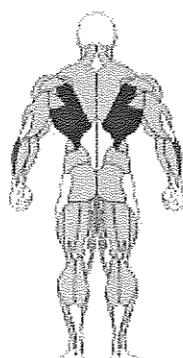
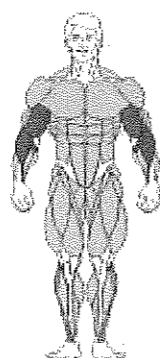
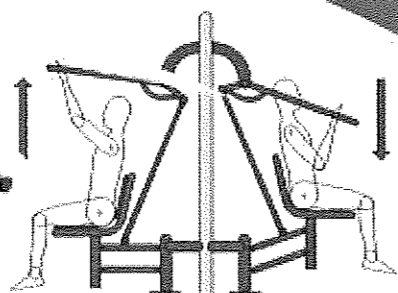
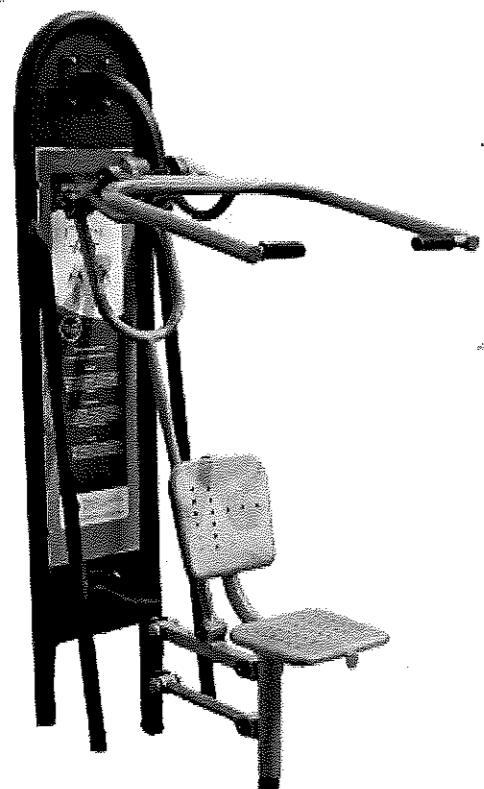

Funkcje:

Wzmacnia mięśnie kończyn górnych, obręczy barkowej i mięśnie grzbietu. Zwiększa giętkość i sprawność stawów ramion. Wskazane dla osób z bojącymi stawami kończyn górnych oraz z bólami pleców