

### WIATA PRYZYSTANKOWA Z ZADASZENIEM

#### DACH PŁASKI, SZKLANY O POWIERZCHNI ZADASZENIA 2,5m x 4,2m

- KONSTRUKCJA: konstrukcja stalowa ze szklanym wypełnieniem tyłnej ściany oraz z szklanym dachem /dach z szkła matowego/, na miejscu instalacji montowana za pomocą spoin śrubowanych ze stali nierdzewnej, całkowita wysokość wiaty 2552 mm
- ZABEZPIECZENIE KONSTRUKCJI: konstrukcja stalowa ocynkowana malowana olejowym lakierem proszkowym - kolor RAL 7012 - RAMA NOSNA: słupy nośne oraz poziome rynnny tworzy spawana konstrukcja stalowa z profilu o przekroju prostokąta i wymiarach 120x60x3 mm i 120x60x5 mm oraz ze stalowej blachy o grubości 5, 8 i 15 mm; rama spełnia funkcję konstrukcji nośnej szklanego wypełnienia tyłnej ściany i dachu wiaty, służy również odwodnieniu dachu
- WYPEŁNIENIE TYLNEJ ŚCIANY ORAZ ŚCIANY BOCZNE: hartowane szkło o grubości 8 mm z nadrukami
- KRYCIE DACHU: szkło hartowane 8mm, lub hartowane i klejone o grubości 2x5 mm, szkło matowe rozpraszające światło
- ODWODNIENIE: prowadzone nośnym słupem z wypustką nad poziomem terenu za tylną ścianą wiaty
- WYPOSAŻENIE: podpory rowerowe /wg rys. A.17/ - 5 szt.
- KOTWIENIE: kotwienie pod kątem, lub w utwardzonym terenie do betonowej stopy fundamentowej przy pomocy kotew M16. Wszystkie elementy mebli ulicznych muszą być prawidłowo zakotwiczone według dokumentacji producenta.

ILÓŚĆ SZTUK NA TERENIE OBJĘTYM OPACOWANIEM: 1

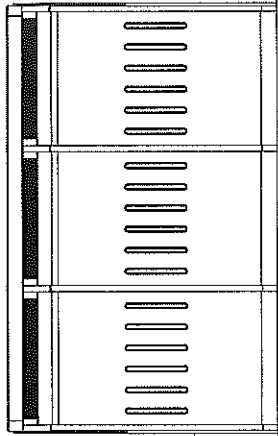
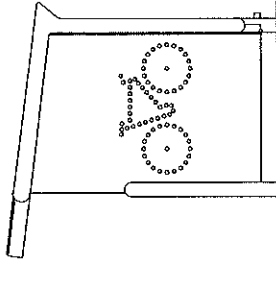

### WYMIARY WIATY

SKALA 1:50 / WYMIARY PODANO W MILIMETRACH

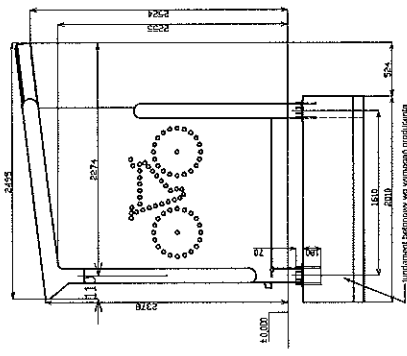

### MONTAŻ DO PODKOŁA

SKALA 1:50 / WYMIARY PODANO W MILIMETRACH

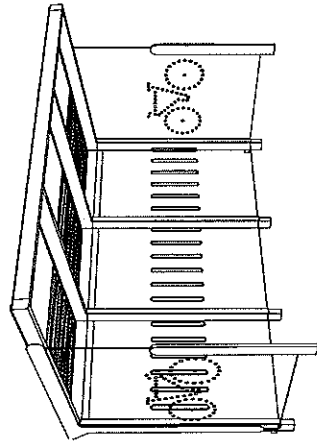
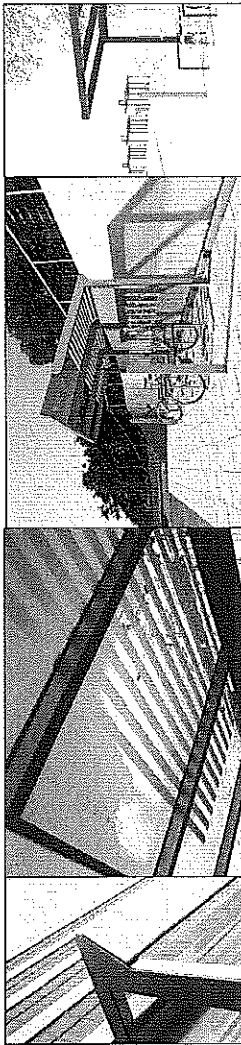

### WIATA PRYZYSTANKOWA Z ZADASZENIEM

Investor: Miasto Gorzów Wlkp., ul. Sikorskiego 3-4, 66-400 Gorzów Wlkp.

Jednostka projektowa: SAFECO Oddział w Polsce, al. Jerozolimskie 134, 02-305 Warszawa

Tytuł opracowania: Przebudowa drogi powiatowej w Gorzowie Wlkp. wraz z przebudową torowiska - nr 2539F-Uj, Warszawa: na odcinku od ul. Ciesielskiego do ul. Hehnera, nr 2539F-Uj, Słonecznego na odcinku od ul. Hehnera do ul. Chrobrego, nr 2539F-Uj, Starostkiego, na odcinku od ul. Chrobrego do pierwszej zwiasty za ul. Dzwonów

Obiekt budowlany: Zespół urządzeń na terenie

Aktas obiektu: woj. Lubuskie, powiat Gorzów Wlkp., ul. Warszawa, Słonecznego

Faza: PROJEKT WYKONAWCZY

Pracownik rysunku: KARTA KATALOGOWA

Brzoza: ARCHITEKTURA

Projektant: Adam Szaryński

Spawidzylaj: Andrzej Malibab

- UWAGA:
1. Wyniki architektoniczne należy odczytywać w powiązaniu z odpowiedzialnymi rysunkami projektów branżowych. Wykonawca przed przystąpieniem do robót powinien zapoznać się ze wszystkimi dokumentami branżowymi i budowlanymi. Niezgodności pomiędzy rysunkami architektonicznymi a branżowymi powinny zostać wyjaśnione z Głównym Projektantem.
  2. Wszelkie propozycje w realizacji zmiany względem Projektu Budowlanego i Projektu Wykonawczego należy uzgodnić z Głównym Projektantem. Zmiana należy przedstawić w formie propozycji lub rozwiązania projektowego do akceptacji.
  3. Wszystkie elementy malej architektury /materiały wykończeniowe/ wymagają zatwierdzenia Inwestora oraz Głównego Projektanta

Łoż pernik mly







## WARUNKI OGÓLNE KONTRAKTU

Roboty będące przedmiotem niniejszego Kontraktu będą wykonane zgodnie z **Warunkami Kontraktowymi dla Budowy dla robót inżynieryjno - budowlanych projektowanych przez Zamawiającego**, czwarte wydanie angielsko - polskie niezmienione 2008, tłumaczenie pierwszego angielskiego oryginału wydanego w 1999 roku przez Międzynarodową Federację Inżynierów - Konsultantów (Fédération Internationale des Ingénieurs - Conseils - FIDIC, World Trade Center II, Geneva Airport, PO Box 311, CH-1215 Geneva 15, 29 Rue de Pré-Bois, Cointrin, Szwajcaria), dostępne pod adresem:

Stowarzyszenie Inżynierów Doradców i Rzeczoznawców  
ul. Trębacka 4, lok. 334, III p. budynek KIG  
00-074 Warszawa  
e-mail: [biuro@sidir.pl](mailto:biuro@sidir.pl); [www.sidir.pl](http://www.sidir.pl)

Na **Warunki Kontraktu** składają się **Warunki Ogólne Kontraktu**, które stanowią wyżej wymienione **Warunki Kontraktowe dla Budowy dla robót inżynieryjno - budowlanych projektowanych przez Zamawiającego** oraz

**Warunki Szczególne**, które zmieniają i/lub uzupełniają postanowienia Warunków Ogólnych Kontraktu.



SIDIR

STOWARZYSZENIE INŻYNIERÓW DORADCÓW I RZECZOZNAWCÓW  
DLA BUDOWY DLA ROBÓT INŻYNIERYJNO - BUDOWLANYCH  
PROJEKTOWANYCH PRZEZ ZAMAWIAJĄCEGO

Warunki Kontraktowe  
dla Budowy

FOR THE CONSTRUCTION CONTRACTS  
FOR THE DESIGN-BUILD CONTRACTS



Uważa się, że Wykonawca posiada i zaznajomił się z wymienioną wersją **Warunków Kontraktowych dla Budowy dla robót inżynieryjno - budowlanych projektowanych przez Zamawiającego** i na żądanie Zamawiającego, przedstawi jej kopię, podpisaną przez osobę lub osoby uprawnione do podpisania Kontraktu.



## WARUNKI SZCZEGÓLNE KONTRAKTU

Niniejsze Warunki Szczególne zmieniają, uzupełniają i wprowadzają dodatkowe klauzule do Warunków Ogólnych Kontraktu. Warunki Ogólne Kontraktu pozostają wiążące, o ile Warunki Szczególne nie stanowią inaczej.

Numeracja klauzul w Warunkach Szczególnych nie jest kolejna i jest zgodna z numeracją klauzul przyjętą w Warunkach Ogólnych, tak aby spełniać postanowienia:

1. Programu Operacyjnego Infrastruktura i Środowisko 2014-2020, Priorytet VI Rozwój niskoemisyjnego transportu zbiorowego w miastach, Działanie 6.1 Rozwój publicznego transportu zbiorowego w miastach oraz

SPIS TREŚCI

<b>Klauzula 1</b>	<b>Postanowienia ogólne</b>	<b>7</b>
1.1	<i>Definicje</i>	7
1.1.1	<i>Kontrakt</i>	7
1.1.2	<i>Strony i osoby</i>	8
1.1.3	<i>Daty, próby, okresy i ukończenia</i>	8
1.1.4	<i>Pieniądże i płatności</i>	9
1.1.5	<i>Roboty i dostawy</i>	9
1.1.6	<i>inne definicje</i>	9
1.2	<i>Interpretacja</i>	10
1.3	<i>Przepływ informacji</i>	10
1.4	<i>Prawo i język</i>	10
1.5	<i>Pierwszeństwo dokumentów</i>	11
1.6	<i>Akt Umowy</i>	11
1.7	<i>Cesje</i>	11
1.8	<i>Przechowywanie i dostarczanie dokumentów</i>	11
1.12	<i>Poufne szczegóły</i>	11
1.13	<i>Przestrzeganie prawa</i>	12
1.14	<i>Solidarna odpowiedzialność</i>	12
1.15	<i>Narady Kierownictwa</i>	11
<b>Klauzula 2</b>	<b>Zamawiający</b>	<b>12</b>
2.1	<i>Prawo dostępu do terenu</i>	12
<b>Klauzula 3</b>	<b>Inżynier</b>	<b>13</b>
3.1	<i>Obowiązki i uprawnienia Inżyniera</i>	13
3.2	<i>Pełnomocnictwo wydane przez Inżyniera</i>	13
3.4	<i>Zmiana Inżyniera</i>	14
<b>Klauzula 4</b>	<b>Wykonawca</b>	<b>14</b>
4.1	<i>Ogólne zobowiązania Wykonawcy</i>	14
4.2	<i>Zabezpieczenie Wykonania</i>	15
4.4	<i>Podwykonawcy</i>	15
4.7	<i>Wytyczenie</i>	18
4.8	<i>Procedury bezpieczeństwa</i>	19
4.9	<i>Zapewnienie jakości</i>	19
4.10	<i>Dane o Terenie Budowy</i>	19
4.11	<i>Zatwierdzona Kwota Kontraktowa</i>	19
4.13	<i>Prawa przejazdu i zaplecze</i>	14
4.14	<i>Unikanie zakłóceń</i>	20
4.18	<i>Ochrona środowiska</i>	20
4.19	<i>Elektryczność, woda i gaz</i>	20
4.21	<i>Raporty o postępie</i>	21
4.23	<i>Działania Wykonawcy na Terenie Budowy</i>	21
4.25	<i>Dziennik Budowy</i>	22
4.26	<i>Zabezpieczenie przylegających nieruchomości</i>	22
4.27	<i>Istniejące instalacje</i>	22
4.28	<i>Identyfikacja wizualna UE</i>	23
4.29	<i>Odpowiedzialność za wykonanie zobowiązania</i>	23

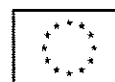



4.30	<i>Prawa autorskie i zależne</i> .....	23
<b>Klauzula 5</b>	<b>Wyznaczeni Podwykonawcy</b> .....	<b>24</b>
<b>Klauzula 6</b>	<b>Kadra i robotnicy</b> .....	<b>24</b>
6.1	<i>Zatrudnienie kadry i robotników</i> .....	24
6.7	<i>Zdrowie i bezpieczeństwo</i> .....	24
6.8	<i>Kadra Wykonawcy</i> .....	24
6.9	<i>Personel Wykonawcy</i> .....	24
6.12	<i>Zagraniczny personel i robotnicy</i> .....	25
<b>Klauzula 7</b>	<b>Urządzenia, Materiały i wykonawstwo</b> .....	<b>25</b>
7.4	<i>Próby</i> .....	25
7.7	<i>Prawo własności do Urządzeń i Materiałów</i> .....	25
7.9	<i>Materiały z rozbiórki</i> .....	25
<b>Klauzula 8</b>	<b>Rozpoczęcie, opóźnienia i zawieszenie</b> .....	<b>26</b>
8.1	<i>Rozpoczęcie Robót</i> .....	26
8.2	<i>Czas na Ukończenie</i> .....	27
8.3	<i>Program</i> .....	27
8.4	<i>Przedłużenie Czasu na Ukończenie</i> .....	28
8.7	<i>Kary za zwłokę</i> .....	28
<b>Klauzula 9</b>	<b>Próby Końcowe</b> .....	<b>29</b>
9.1	<i>Obowiązki Wykonawcy</i> .....	29
<b>Klauzula 10</b>	<b>Przejęcie przez Zamawiającego</b> .....	<b>29</b>
10.1	<i>Przejęcie Robót i Odcinków</i> .....	29
<b>Klauzula 11</b>	<b>Odpowiedzialność za wady</b> .....	<b>30</b>
11.1	<i>Dokończenie zaległych prac i usuwanie wad</i> .....	30
11.4	<i>Niewypełnienie obowiązku usuwania wad</i> .....	30
11.10	<i>Niewypełnione zobowiązania</i> .....	30
<b>Klauzula 12</b>	<b>Obmiary i wycena</b> .....	<b>30</b>
12.1	<i>Obowiązkowe obmiary Robót</i> .....	30
12.2	<i>Metody obmiaru</i> .....	30
12.3	<i>Wycena</i> .....	31
<b>Klauzula 13</b>	<b>Zmiany i korekty</b> .....	<b>31</b>
13.2	<i>Analiza wartości</i> .....	31
13.3	<i>Procedura wprowadzania Zmian</i> .....	31
<b>Klauzula 14</b>	<b>Cena Kontraktowa i zapłata</b> .....	<b>32</b>
14.1	<i>Cena Kontraktowa</i> .....	32
14.2	<i>Zaliczka</i> .....	32
14.3	<i>Wnioski o Przejściowe Świadczenia Płatności</i> .....	32
14.4	<i>Plan płatności</i> .....	33
14.6	<i>Wystawianie Przejściowych Świadczeń Płatności</i> .....	33
14.7	<i>Zapłata</i> .....	33
14.8	<i>Opóźniona zapłata</i> .....	35
14.9	<i>Wypłata kwoty zatrzymanej</i> .....	32
14.10	<i>Rozliczenie końcowe</i> .....	32
14.11	<i>Wniosek o Ostateczne Świadczenie Płatności</i> .....	32

14.12	<u>Zwolnienie od zobowiązań</u> .....	33
<b>Klauzula 15</b>	<b><u>Rozwiązanie Kontraktu przez Zamawiającego</u></b> .....	<b>36</b>
15.2	<u>Wypowiedzenie przez Zamawiającego</u> .....	36
15.5	<u>Uprawnienia Zamawiającego do rozwiązania Kontraktu</u> .....	36
<b>Klauzula 16</b>	<b><u>Zawieszenie i wypowiedzenie Kontraktu przez Wykonawcę</u></b> .....	<b>37</b>
16.1	<u>Uprawnienia Wykonawcy do zawieszenia Robót</u> .....	37
16.2	<u>Rozwiązanie Kontraktu Przez Wykonawcę</u> .....	37
16.4	<u>Zapłata po rozwiązaniu</u> .....	37
16.5	<u>Obowiązek Wykonawcy do wyznaczenia dodatkowego terminu</u> .....	37
<b>Klauzula 18</b>	<b><u>Ubezpieczenie</u></b> .....	<b>38</b>
18.2	<u>Ubezpieczenie Robót i Sprzętu Wykonawcy</u> .....	38
18.3	<u>Ubezpieczenie od zranienia osób i od szkód majątkowych</u> .....	37
18.4	<u>Ubezpieczenie personelu Wykonawcy</u> .....	37
<b>Klauzula 19</b>	<b><u>Siła Wyższa</u></b> .....	<b>38</b>
19.6	<u>Rozwiązania z wyboru, zapłata i zwolnienia z zobowiązań</u> .....	38
<b>Klauzula 20</b>	<b><u>Roszczenia, spory i arbitraż</u></b> .....	<b>39</b>
20.2	<u>Powołanie Komisji Rozjemczej</u> .....	35
20.4	<u>Uzyskiwanie decyzji Komisji Rozjemczej</u> .....	35
20.5	<u>Rozstrzygnięcie polubowne</u> .....	36
20.6	<u>Arbitraż</u> .....	36
20.7	<u>Niezastosowanie się do Decyzji Komisji Rozjemczej</u> .....	36
20.8	<u>Wygaśnięcie umowy z Komisją</u> .....	36
<b>Klauzula 21</b>	<b><u>Działania kontrolne i sprawdzające i warunki etyczne</u></b> .....	<b>39</b>
<b>Klauzula 22</b>	<b><u>Klauzule końcowe- dopuszczalne zmiany</u></b> .....	<b>40</b>



## Klauzula 1 Postanowienia ogólne

### 1.1 Definicje

#### 1.1.1 Kontrakt

*Klauzulę 1.1.1.1 skreśla się i zastępuje następująco:*

1.1.1.1 „**Kontrakt**” oznacza wymienione w § 2 ust. 2 Aktu Umowy dokumenty w kolejności takiej jak stanowi § 2 ust. 2 Aktu Umowy. Zawsze ilekroć w niniejszych Warunkach używany jest termin „Kontrakt” oznacza on także „umowę” w rozumieniu przepisów Prawa obowiązującego w Rzeczypospolitej Polskiej, w szczególności w rozumieniu przepisów ustawy Kodeks cywilny oraz ustawy Prawo zamówień publicznych.

*Klauzulę 1.1.1.3 skreśla się i zastępuje następująco:*

1.1.1.3 „**List Zatwierdzający**” nie ma zastosowania w niniejszych Warunkach. Gdziekolwiek w warunkach Kontraktu występuje określenie „List Zatwierdzający” należy je zastąpić określeniem „**Akt Umowy**” i wszelkie odniesienia do Listu Zatwierdzającego w Warunkach Ogólnych oznaczać będą Akt Umowy według klauzuli 1.6 [Akt Umowy].

*Klauzulę 1.1.1.4 skreśla się i zastępuje następująco:*

1.1.1.4a „**Formularz Oferty**” oznacza dokument tak zatytułowany, podpisany i przedłożony przez Wykonawcę wg wzoru w postępowaniu o udzielenie zamówienia publicznego przeprowadzonym przez Zamawiającego na realizację przedmiotu Kontraktu.

1.1.1.4b **Oferta** - oznacza zestaw dokumentów przygotowanych przez Wykonawcę zgodnie z wymaganiami zawartymi w Specyfikacji Istotnych Warunków Zamówienia, łącznie z wypełnionym Formularzem Oferty, skierowany do Zamawiającego.

*Klauzulę 1.1.1.5. skreśla się i zastępuje następująco:*

1.1.1.5 „**Specyfikacja Techniczna**” oznacza dokument zatytułowany „Specyfikacja Techniczna Wykonania i Odbioru Robót Budowlanych”, włączony do Kontraktu, zawierający opis robót zgodnie z Rozporządzeniem Ministra Infrastruktury z dnia 2 września 2004 roku w sprawie szczegółowego zakresu i formy dokumentacji projektowej, specyfikacji technicznych wykonania i odbioru robót budowlanych oraz programu funkcjonalno - użytkowego.

*Klauzulę 1.1.1.6 skreśla się i zastępuje następująco:*

1.1.1.6 „**Dokumentacja projektowa**” oznacza projekty budowlane i wykonawcze włączone do Kontraktu służące do wykonania Robót.

*Klauzula 1.1.1.8 i 1.1.1.9 –wykreślona jako nie mającą zastosowania w niniejszych Warunkach.*

*Klauzulę 1.1.1.10 skreśla się i zastępuje następująco:*

1.1.1.10 „**Tabele Elementów Rozliczeniowych**” oznaczają dokument o takiej nazwie objęty Wykazami, stanowiący część Kontraktu.

Klauzule dodatkowe

Wprowadza się następujące Definicje:

1.1.1.11 **Prawo Zamówień Publicznych**- oznacza Ustawę z dnia 29 stycznia 2004 r. Prawo zamówień publicznych ( Dz.U z 2015 r poz.2164 z poz. zmianami) wraz z aktami wykonawczymi (dalej PZP).

1.1.1.12 **Kodeks Cywilny** – oznacza ustawę z 23 kwietnia 1964r. ( Dz.U z 2016r poz.380 ).

1.1.1.13 **Prawo Budowlane** oznacza ustawę z dnia 7 lipca 1994 r. ( Dz.U z 2016r. poz.290).wraz z rozporządzeniami wykonawczymi, regulującą działalność obejmującą projektowanie, budowę, utrzymanie i rozbiorę obiektów budowlanych oraz określającą zasady działania organów administracji publicznej w tych dziedzinach.

1.1.1.14 **Warunki Kontraktu Załącznik do Oferty**- Dane Kontraktowe, niniejsze Warunki Szczególne i Warunki Ogólne i inne określone w klauzuli 1.5 Warunków Ogólnych.

1.1.1.15 **Specyfikacja Istotnych Warunków Zamówienia** oznacza Dokumenty Przetargowe, sporządzone zgodnie z wymaganiami art.36 ust.1 PZP.

str. 7

1.1.1.16 „**Aneks do Kontraktu**” oznacza dokument tak zatytułowany, wprowadzający do postanowień Kontraktu zmiany uzgodnione i podpisane pomiędzy Stronami zgodnie z Prawem obowiązującym w Rzeczypospolitej Polskiej, w szczególności z przepisem art.144 ust.1 PZP oraz przepisami ustawy Kodeks cywilny.

Aneks do Kontraktu wchodzi w życie wyłącznie po podpisaniu przez osoby upoważnione ze strony Zamawiającego i Wykonawcy.

## 1.1.2 Strony i osoby

1.1.2.2 „**Zamawiający**” - na końcu Definicji dodaje się co następuje:

W polskim Prawie Budowlanym osoba Zamawiającego występuje pod nazwą „Inwestor”.

1.1.2.4 „**Inżynier**” - na końcu Definicji dodaje się co następuje:

Funkcja Inżyniera obejmuje również opisane w Rozdziale 3 Prawa Budowlanego pełnienie funkcji Inspektora Nadzoru Inwestorskiego” oraz „koordynatora czynności inspektorów nadzoru inwestorskiego”. Termin ten jest równoznaczny z używanym pojęciem „Inżynier Kontraktu”.

*Klauzulę 1.1.2.7 skreśla się i zastępuje następująco:*

1.1.2.7 **Personel Wykonawcy** oznacza Przedstawiciela Wykonawcy i cały personel, który Wykonawca zatrudnia na Placu Budowy, a który może obejmować personel kierowniczy, robotników i innych pracowników Wykonawcy i każdego z Podwykonawców, a także wszelki inny personel pomagający Wykonawcy w realizacji Robot. Oznacza także Kierownika budowy i kierowników robót budowlanych, wykonujących samodzielne funkcje techniczne w budownictwie zgodnie z Prawem Budowlanym.

Wprowadza się następujące Definicje:

1.1.2.11 „**Kierownik Budowy**” oznacza osobę uprawnioną do sprawowania samodzielnej funkcji technicznej w budownictwie w zakresie kierowania budową lub innymi robotami budowlanymi, zgodnie z Rozdziałem 2 i Rozdziałem 3 ustawy Prawo Budowlane z dnia 7 lipca 1994 roku i pełniącą funkcję kierownika budowy przy realizacji Kontraktu.

1.1.2.12 „**Inspektor Nadzoru Inwestorskiego**” oznacza osobę uprawnioną do sprawowania samodzielnej funkcji technicznej w budownictwie w zakresie wykonywania nadzoru inwestorskiego, zgodnie z Rozdziałem 2 i Rozdziałem 3 ustawy Prawo Budowlane z dnia 7 lipca 1994 roku i pełniącą funkcję inspektora nadzoru inwestorskiego przy realizacji Kontraktu. W niniejszej definicji „Inwestor” oznacza Zamawiającego zgodnie z klauzulą 1.1.2.2 [Zamawiający].

## 1.1.3 Daty, próby, okresy i ukończenia

1.1.3.4 „**Próby Końcowe**” - na końcu Definicji dodaje się co następuje:

Termin ten jest równoznaczny z pojęciami „rozruchu technologicznego” i „ruchu próbnego”.

1.1.3.5 „**Świadectwo Przejęcia**” - na końcu Definicji dodaje się co następuje:

Świadectwo Przejęcia wystawia się po dokonaniu Odbioru Końcowego Robót.

*Klauzulę 1.1.3.7 skreśla się i zastępuje następująco:*

1.1.3.7 „**Okres zgłaszania Wad**” – oznacza okres gwarancji i rękojmi określony zgodnie z Danymi Kontraktowymi. Okres rękojmi został rozszerzony zgodnie z art. 558 § 1 Kodeksu Cywilnego zgodnie z klauzulą 11.1 ustalony w załączniku do oferty wraz z ewentualnymi przedłużeniami na mocy klauzuli 11.3, liczony od daty z jaką Roboty zostały ukończone, jak poświadczono zgodnie z klauzulą 10.1.

1.1.3.8 „**Świadectwo Wykonania**” na końcu Definicji dodaje się co następuje:

Świadectwo Wykonania wystawia się po dokonaniu Odbioru Ostatecznego Robót.

Wprowadza się następujące Definicje:

1.1.3.10 „Okres Rękojmi za Wady i Gwarancji Jakości” oznacza okres, w którym Zamawiający może dochodzić uprawnień z tytułu rękojmi za wady w Robotach oraz gwarancji jakości zgodnie z klauzulą 11.10 [Niewypełnione zobowiązania], ustalony w Załączniku do Formularza Oferty, wraz z ewentualnymi przedłużeniami liczony od daty wystawienia Świadectwa Przejęcia.

#### 1.1.4 Pieniądze i płatności

*Klauzulę 1.1.4.1 skreśla się i zastępuje następująco:*

1.1.4.1(a) „Zatwierdzona Kwota Kontraktowa netto” oznacza kwotę netto zatwierdzoną w Akcie Umowy, należną do zapłaty za wykonanie i wykończenie Robót oraz usunięcie wszelkich wad. Gdziekolwiek w niniejszych Warunkach Kontraktu jest używane określenie „Zatwierdzona Kwota Kontraktowa” oznacza ona Zatwierdzoną Kwotę Kontraktową netto

1.1.4.1(b) „Zatwierdzona Kwota Kontraktowa brutto” Oznacza cenę ofertową netto powiększoną o należny podatek od towarów i usług VAT, zaakceptowaną w Akcie Umowy za realizację i ukończenie Robót oraz usunięcie wszelkich wad.

Klauzula 1.1.4.6 została wykreślona jako nie mająca zastosowania w niniejszych Warunkach.

1.1.4.8 „Waluta Miejscowa” oznacza złoty polski (PLN)

Klauzula 1.1.4.10 i 1.1.4.11 została wykreślona jako nie mająca zastosowania w niniejszych Warunkach.

Wprowadza się następujące Definicje:

1.1.4.13 „Protokół konieczności” oznacza dokument podpisany przez Inżyniera, Zamawiającego i Wykonawcę, zawierający uzasadnienie dla wykonania robót nieobjętych Kontraktem, niezbędnych do wykonania podstawowego zakresu robót a nie ujętych w Kontrakcie bądź wynikających z zapisów klauzuli 13 [Zmiany i korekty]. Protokół konieczności przygotowuje Inżynier. Załącznikiem do Protokołu konieczności jest Protokół z negocjacji.

1.1.4.14 „Protokół z negocjacji” oznacza dokument podpisany przez Inżyniera, Zamawiającego i Wykonawcę, zawierający ostateczną cenę robót określonych w klauzuli 1.1.4.13 oraz uzgodnionych w oparciu o klauzulę 13 [Zmiany i korekty]. Protokół z negocjacji przygotowuje Inżynier.

1.1.4.15 „Plan płatności” oznacza dokument o takiej nazwie objęty Wykazami, sporządzony w powiązaniu z Tabelą Elementów Rozliczeniowych stanowiący szacunek płatności przewidzianych do zrealizowania w okresie miesięcznym.

#### 1.1.5 Roboty i dostawy

1.1.5.8 „Roboty” - na końcu Definicji dodaje się co następuje:

Roboty oznaczają równocześnie budowę i roboty budowlane, zgodnie z art. 3 pkt 6) i pkt 7) Prawa Budowlanego, a także prace projektowe niezbędne dla wykonania i ukończenia Robót.

#### 1.1.6 Inne definicje

*Klauzulę 1.1.6.2 skreśla się i zastępuje następująco:*

1.1.6.2 „Kraj” oznacza Rzeczpospolitą Polską.

*Klauzulę 1.1.6.5 skreśla się i zastępuje następująco:*

1.1.6.5 „Prawo” oznacza prawo obowiązujące w Rzeczypospolitej Polskiej.

1.1.6.6 „Zabezpieczenie Wykonania” - na końcu Definicji dodaje się co następuje:

Zabezpieczenie Wykonania oznacza również „zabezpieczenie należytego wykonania umowy” zgodnie z ustawą Prawo zamówień publicznych zgodnie z wymaganiami art. od 147 do 151 PZP.

Wprowadza się następujące Definicje:

- 1.1.6.10 „**Projekt Budowlany**” oznacza dokumentację techniczną budowy sporządzoną zgodnie z Art. 34 Prawa Budowlanego oraz Rozporządzeniem Ministra infrastruktury z dnia 25.04.2012r,(Dz.U z 2012r poz.452 ze zmianami) w sprawie szczegółowego zakresu i formy projektu budowlanego oraz Rozporządzeniem Ministra Infrastruktury w sprawie szczegółowego zakresu i formy dokumentacji projektowej , specyfikacji technicznych wykonania i odbioru robót budowlanych oraz programu funkcjonalno – użytkowego z dnia 2.09.2004r t.j Dz.U z 2013r. poz.1129).
- 1.1.6.11 „**Pozwolenie na Budowę**”/ **decyzja ZRID** oznacza prawomocną decyzję administracyjną zezwalającą na rozpoczęcie i prowadzenie budowy.
- 1.1.6.12 „**Dziennik Budowy**” oznacza urzędowy dokument przebiegu robót budowlanych oraz zdarzeń i okoliczności zachodzących w toku wykonywania Robót, zgodnie z Rozporządzeniem Ministra Infrastruktury z dnia 26 czerwca 2002 roku w sprawie dziennika budowy, montażu i rozbiórki, tablicy informacyjnej oraz ogłoszenia zawierające dane dotyczące bezpieczeństwa pracy i ochrony zdrowia.
- 1.1.6.13 „**Książka Obmiarów**” oznacza dokument prowadzony przez Wykonawcę na Terenie Budowy pozwalający na rozliczenie faktycznego wykonania Robót, celem określenia wynagrodzenia ustalonego w Kontrakcie, jako wynagrodzenia obmiarowego.
- 1.1.6.14 „**Dokumentacja Powykonawcza**” oznacza dokumentację budowy z naniesionymi zmianami dokonanymi w toku wykonywania robót oraz geodezyjnymi pomiarami powykonawczymi zgodnie z art. 3 pkt 14) Prawa Budowlanego, przygotowaną przez Wykonawcę.
- 1.1.1.15 „**Program Zapewnienia Jakości**” Oznacza program przedsięwzięć niezbędnych dla zapewnienia jakości według wymagań Projektu Budowlanego

## 1.2 Interpretacja

W klauzuli 1.2 wprowadza się następujące zmiany:

dodaje się pkt. e w następującym brzmieniu:

- (e) „Koszt plus umiarkowany zysk” oznacza zysk stanowiący jedną pięćdziesiątą (2%) tego Kosztu.

## 1.3 Przepływ informacji

W klauzuli 1.3 wprowadza się następujące zmiany:

Literę (a) uzupełnia się następującym zapisem:

„przekazywane uzgodnionym systemem transmisji elektronicznej winny być każdorazowo niezwłocznie potwierdzone na piśmie oddzielną korespondencją”.

Literę (b) uzupełnia się podpunktami (iii) i (iv) o treści:

- (iii) Wszelkich wpisów do Dziennika Budowy, które będą traktowane jako komunikaty dostarczone zgodnie z postanowieniami niniejszej klauzuli.
- (v) Protokołów z odbytej Rady Budowy jest komunikatem zgodnie z postanowieniami niniejszej klauzuli.”

Dodaje się literę (c) o następującej treści:

- (c) dostarczone w dni robocze (poniedziałek - piątek) w godzinach: 7.00-15.00. W przypadku ich dostarczenia po godzinie 15.00 będzie to skutkowało uznaniem, że dostarczone zostały następnego dnia roboczego.

## 1.4 Prawo i język

Klauzulę 1.4 skreśla się i zastępuje następująco:

- (a) Kontraktem rządzi Prawo Kraju.
- (b) Językiem Kontraktu jest język polski.

- (c) Językiem porozumiewania się jest język polski.
- (d) Dokumenty Kontraktowe będą tworzone w języku polskim

### **1.5 Pierwszeństwo dokumentów**

*Klauzulę 1.5 skreśla się i zastępuje następująco:*

Dokumenty stanowiące kontrakt należy traktować jako wzajemnie wyjaśniające się. W celu interpretacji pierwszeństwo dokumentów będzie zgodne z kolejnością zapisaną w Akcie Umowy. Zmiany do Kontraktu, jeśli wystąpią, będą miały kolejność ważności taką, jak dokumenty, które modyfikują.

Jeśli pojawia się jakakolwiek niezgodność lub różnice między treścią dokumentów, Inżynier wniesie konieczne wyjaśnienia lub instrukcje właściwego sprostowania po uprzednim uzgodnieniu z Zamawiającym

### **1.6 Akt Umowy**

*Klauzulę 1.6 skreśla się i zastępuje następująco:*

Kontrakt wchodzi w życie w dniu, w którym podpiszą go obie Strony, pod warunkiem, że wymagane zabezpieczenie należytego wykonania umowy zostało przyjęte bez zastrzeżeń przez Zamawiającego zgodnie z klauzulą 4.2 [*Zabezpieczenie Wykonania*].

### **1.7 Cesje**

*Klauzulę 1.7 skreśla się i zastępuje następująco:*

Strony zgodnie postanawiają, że wzajemne wierzytelności wynikające z Umowy nie mogą być przedmiotem przelewu, cesji, przekazu, zbycia oraz zastawienia na rzecz osób trzecich, z wyjątkiem przekazu wynagrodzenia zgodnie z art. 921<sup>1</sup> KC na rzecz podwykonawcy zatwierdzonego przez Zamawiającego, zgodnie z klauzulą 4.4 [*Podwykonawcy*].

### **1.8 Przechowywanie i dostarczanie dokumentów**

*W klauzuli 1.8 wprowadza się następujące zmiany:*

Na końcu drugiego akapitu dodaje się następujący zapis:

Wykonawca przedłoży Inżynierowi do zatwierdzenia każdą wymaganą Kontraktem dokumentację, zgodnie z klauzulą 4.1 [*Ogólne zobowiązania Wykonawcy*].

W przypadku opóźnienia w przekazaniu lub nie zatwierdzenia takich dokumentów, Wykonawca nie będzie uprawniony do żadnych roszczeń odnośnie dodatkowego czasu lub Kosztu.

### **1.12 Poufne szczegóły**

*W klauzuli 1.12 wprowadza się następujące zmiany:*

*Na końcu klauzuli dodaje się następujący zapis:*

Kontrakt jest jawny i podlega udostępnianiu na zasadach określonych w przepisach o dostępie do informacji publicznej. Niemniej, Wykonawca zobowiązuje się nie ujawniać żadnych informacji, w tym poufnych i zastrzeżonych, związanych z wykonywaniem Kontraktu bez uprzedniej pisemnej zgody Zamawiającego.

Wykonawca oraz Personel Wykonawcy zachowują tajemnicę zawodową i służbową przez okres trwania Kontraktu oraz po jego zakończeniu. W związku z tym, zarówno Wykonawca jak i Personel Wykonawcy, nie będą przekazywać ani rozpowszechniać osobom trzecim informacji uzyskanych w związku z wykonywaniem Kontraktu chyba, że uzyskają na to uprzednio pisemną zgodę Zamawiającego. Ponadto, nie będą oni wykorzystywać do innych celów niż wykonanie przedmiotu

Kontraktu żadnych przekazanych im informacji oraz wyników opracowań, prób i badań przeprowadzonych w trakcie i w celu wykonania Kontraktu.

### 1.13 Przestrzeganie prawa

*W klauzuli 1.13 wprowadza się następujące zmiany:*

*Skreśla się treść litery (a) i zastępuje ją następująco:*

- (a) Wykonawca uzyska wszelkie zezwolenia, decyzje administracyjne, uzgodnienia, zatwierdzenia i inne dokumenty, wymagane dla wykonania, odbioru i zezwolenia na użytkowanie Robót lub dostarczenia albo usunięcia Materiałów, Dostaw i Urządzeń, Sprzętu Wykonawcy, które nie zostały uzyskane lub przekazane Wykonawcy przez Zamawiającego przed lub w dniu zawarcia Kontraktu. Wykonawca opracuje wszelką wymaganą do tego celu dokumentację, wnioski, podania, a w razie potrzeby uzyska ograniczone pełnomocnictwa do działania w imieniu Zamawiającego i na jego rzecz wobec odnośnych władz. Wszelkie opłaty związane z takimi działaniami obciążą Wykonawcę.

### 1.14 Solidarna odpowiedzialność

*W klauzuli 1.14 wprowadza się następujące zmiany:*

*Skreśla się treść litery (c) i zastępuje następująco:*

- (c) Wykonawca nie zmieni swojego składu podczas całego okresu wykonywania Kontraktu bez uprzedniej zgody Zamawiającego z wyjątkiem zmian będących następstwem łączenia, podziału, przekształcenia, upadłości lub likwidacji jednej z tych osób.

*Dodaje się literę (d) o treści:*

- (d) Wyłącznie Lider, osoba upoważniona przez pozostałe osoby wspólnie realizujące Kontrakt, będzie upoważniony do składania oświadczeń woli w imieniu i na rzecz osób wspólnie realizujących Kontrakt, zaciągania zobowiązań, przyjmowania zapłaty od Zamawiającego i przyjmowania instrukcji na rzecz i w imieniu wszystkich tych osób razem i każdej z osobna.

*Wprowadza się klauzulę 1.15 Narady Kierownictwa*

### 1.15 Narady Kierownictwa

Narady kierownictwa tzw. Rady Budowy odbywać się będą w cyklu tygodniowym z udziałem Wykonawcy i Inżyniera w obecności Zamawiającego, w celu dokonania oceny postępu Robót oraz omówienia problemów związanych z realizacją Kontraktu. Podwykonawcy będą brać udział w Radach Budowy na życzenie Inżyniera.

W ciągu 3 dni od dnia, w którym odbyła się Rada Budowy, Inżynier przekaze Wykonawcy i Zamawiającemu w celu uzgodnienia, protokół z odbytej Rady Budowy.

Jeśli będzie to konieczne to Inżynier lub Wykonawca będzie mógł od drugiego wymagać zwołania dodatkowej narady, w celu omówienia problemów związanych z realizacją Kontraktu, informując o tym z 3 dniowym wyprzedzeniem.

## KLAUZULA 2 ZAMAWIAJĄCY

### 2.1 Prawo dostępu na teren budowy

*W klauzuli 2.1 w akapicie trzecim lit. (b) usunięto treść „plus umiarkowany zysk”.*

*W klauzuli 2.1 dodano następującą treść:*

„W szczególności do takich dokumentów, które Wykonawca jest zobowiązany przedłożyć przed przekazaniem mu prawa dostępu do Placu Budowy należą oświadczenia, zaświadczenia i informacja wymienione w art. 41 ust.4

str. 12



Prawa Budowlanego. Wykonawca przyjmuje do wiadomości i akceptuje nieodwołalnie, że odpowiedzialność Zamawiającego z tytułu opóźnienia w przekazaniu dostępu do jakiegokolwiek części placu budowy lub jakiegokolwiek innego prawa do terenu, w związku z realizacją umowy, jest ograniczona tylko do takich szkód Wykonawcy, które łącznie spełniają następujące warunki:

- dotyczą opóźnienia robót z przyczyn nie leżących po stronie Wykonawcy i
- w bezpośredni sposób opóźnienia te są związane z opóźnieniem przekazania prawa do danego terenu i
- dotyczą tylko tych robót, które nie były możliwe do wykonania z powodu opóźnień przekazania prawa do danego terenu."

Klauzule 2.2 i 2.4 została wykreślona jako nie mająca zastosowania w niniejszych Warunkach.

## KLAUZULA 3 INŻYNIER

### 3.1 Obowiązki i uprawnienia Inżyniera

W klauzuli 3.1 wprowadza się następujące zmiany:

- Zdanie: „Jeżeli wymaga się, aby Inżynier uzyskał zgodę Zamawiającego przed wykonaniem pewnej czynności, to taki wymóg winien być ustalony w Warunkach Szczególnych” zastępuje się zdaniem:

„Inżynier winien uzyskać zgodę Zamawiającego przed podjęciem działania na mocy następujących klauzul niniejszych Warunków:

- (a) klauzula 1.9 [Opóźnienie Rysunków lub instrukcji]
- (b) klauzula 2.1 [Prawo Dostępu do Terenu Budowy]
- (c) klauzula 3.2 [Pełnomocnictwa wydane przez Inżyniera]
- (d) klauzula 4.3 [Przedstawiciel Wykonawcy]
- (e) klauzula 4.4 [Podwykonawcy]
- (f) klauzula 8.3 [Program]
- (g) klauzula 8.4 [Przedłużenie Czasu na Ukończenie]
- (h) klauzula 8.8 [Zawieszenie Robót]
- (i) klauzula 8.9 [Następstwa zawieszenia]
- (j) klauzula 8.11 [Przedłużone zawieszenie]
- (k) klauzula 10.1 [Przejęcie Robót i Odcinków]
- (l) klauzula 10.3 [Zakłócanie Prób Końcowych]
- (t) klauzula 13 [Zmiany i korekty]
- (m) klauzula 14.4 [Plan płatności]
- (n) klauzula 17.4 [Następstwa ryzyka Zamawiającego]
- (o) klauzula 19.4 [Następstwa Siły Wyższej]
- (p) klauzula 20.1 [Roszczenia Wykonawcy].

Inżynier nie ma uprawnień do zwalniania Wykonawcy z jego obowiązków, zobowiązań lub odpowiedzialności w świetle Kontraktu, ani nie ma uprawnień do anulowania jakichkolwiek części robót i przyznania takich robót Wykonawcy.

Niezależnie od obowiązku uzyskiwania zgody, jak objaśniono powyżej, jeżeli w opinii Inżyniera zdarzył się wypadek wpływający na bezpieczeństwo życia lub Robót lub sąsiadującą nieruchomość może on, bez zwalniania Wykonawcy z żadnego z jego obowiązków i odpowiedzialności w ramach Kontraktu, polecić Wykonawcy wykonać każdą taką pracę, która, w opinii Inżyniera, może być konieczna do zmniejszenia ryzyka. Wykonawca, pomimo braku zgody Zamawiającego, winien zastosować się do każdego takiego polecenia Inżyniera. Jeżeli takie polecenie stanowi Zmianę, klauzula 13 [Zmiany i korekty] będzie miała zastosowanie."

- na końcu klauzuli 3.1 dodaje się co następuje:

Wykonawca zobowiązany jest uwzględnić w swoich działaniach czas na uzyskanie uzgodnień Inżyniera z Zamawiającym i nie może rościć z tego tytułu prawa do zmiany czasu na ukończenie, chyba, że czas na

str. 13

uzgodnienie zmiany jest dłuższy niż 28 dni.

Inspektorzy Nadzoru Inwestorskiego będą jednocześnie asystentami w rozumieniu postanowień klauzuli.

### 3.4 Zmiana Inżyniera

*Klauzulę 3.4 skreśla się i zastępuje następująco:*

Zamawiający winien powiadomić Wykonawcę z wyprzedzeniem nie mniejszym niż 14 dni o zamiarze zmiany Inżyniera, podając przy tym nazwę, adres i doświadczenie proponowanego następcy Inżyniera.

## KLAUZULA 4 WYKONAWCA

### 4.1 Ogólne zobowiązania Wykonawcy

*W klauzuli 4.1 wprowadza się następujące zmiany:*

*Na końcu pierwszego akapitu dodaje się następujący zapis:*

„Wykonawca powiadomi Inżyniera, z kopią do Zamawiającego, o każdym błędzie, pominięciu, wadzie lub innej usterce jaką wykryje podczas analizowania dokumentów stanowiących Kontrakt lub podczas wykonywania Robót.

Powiadomienie dotyczące Dokumentacji projektowej i Specyfikacji Technicznej powinno zostać przekazane Inżynierowi w terminie do 14 dni od daty wykrycia przez Wykonawcę. W przypadku braku powiadomienia w powyższym terminie Wykonawca nie będzie miał prawa do uwolnienia się od odpowiedzialności za wady Robót spowodowane wadami dokumentacji możliwymi do wykrycia przez Wykonawcę.”

*Na końcu drugiego akapitu dodaje się następujący zapis:*

„Dla wszystkich materiałów oraz Urządzeń przewidzianych do wbudowania wymagana będzie uprzednia akceptacja Inżyniera.”

*Po czwartym akapicie dodaje się następujący zapis:*

„Wykonawca uzyska pozwolenia na tymczasowe zmiany regulacji ruchu związane z transportami ponadnormatywnymi, pozwolenia na przekładanie mediów itp. zgodnie z obowiązującymi przepisami.

Wykonawca będzie także odpowiedzialny za uzyskanie uzgodnień od władz lokalnych i właścicieli urządzeń uzbrojenia terenu, terminów włączenia i wyłączenia tych urządzeń oraz wszelkich innych warunków dotyczących prowadzenia robót. Wszystkie wymagania zawarte w tych uzgodnieniach są obligatoryjne dla Wykonawcy.

Wykonawca powiadomi Inżyniera na piśmie o planowanym zamknięciu dróg i odcięciu mediów (elektryczność, woda, gaz i inne) nie później niż na 7 dni przed planowanym przystąpieniem do tych prac. Wykonawcy nie wolno dokonać zamknięcia dróg lub odcięcia mediów bez pisemnego zezwolenia zarządcy drogi i mediów.

Wykonawca będzie przestrzegać wymagań zawartych w zezwoleniach i powinien umożliwić wystawiającym je instytucjom inspekcję i zbadanie przebiegu robót. Ponadto powinien umożliwić im udział w badaniach i procedurach sprawdzających. Jednakże udział właściwych instytucji w tych testach nie zwalnia Wykonawcy z jakiegokolwiek odpowiedzialności w ramach Kontraktu.

Wykonawca będzie odpowiedzialny za przestudiowanie Wymagań Zamawiającego i dogłębne zrozumienie zakresu prac do wykonania których zobowiązany jest zgodnie z Kontraktem. W przypadku jakichkolwiek niezgodności lub wątpliwości dotyczących interpretacji, Wykonawca powiadomi niezwłocznie na piśmie Inżyniera, przedstawiając propozycję rozwiązania z podaniem szczegółów technicznych, finansowych i formalnych oraz wpływu na Kontrakt.

Jeżeli Prawo lub względy praktyczne wymagają, aby niektóre Dokumenty Wykonawcy były poddane weryfikacji przez osoby uprawnione lub zatwierdzone przez odpowiednie władze, to przeprowadzenie weryfikacji bądź uzyskanie zatwierdzeń będzie przeprowadzone przez

str. 14

Wykonawcę na jego koszt przed przedłożeniem tej dokumentacji do zatwierdzenia przez Inżyniera. Przy tym:

- a) dokonanie weryfikacji bądź uzyskanie zatwierdzenia nie przesądza o zatwierdzeniu przez Inżyniera, który odmówi swojego zatwierdzenia w każdym przypadku, kiedy stwierdzi że Dokument Wykonawcy nie spełnia wymagań Kontraktu, a zarazem
- b) zatwierdzenie przez Inżyniera nie umniejsza odpowiedzialności Wykonawcy wynikającej z postanowień Kontraktu."

## 4.2 Zabezpieczenie Wykonania

*Klauzulę 4.2 skreśla się i zastępuje następująco:*

„Strony zgodnie potwierdzają, iż przed zawarciem Umowy Wykonawca wniósł Zabezpieczenie Wykonania w wysokości określonej w Załączniku do Oferty, stanowiącej równowartość 10 % Zaakceptowanej Kwoty Kontraktowej brutto.

Zabezpieczenie należytego wykonania umowy służy zabezpieczeniu zapłaty wszelkich roszczeń Zamawiającemu w stosunku do Wykonawcy w związku z niniejszą umową, w tym w szczególności kar umownych, kosztów poniesionych na ustanowienie ubezpieczenia, kwot zapłaconych bezpośrednio podwykonawcom Wykonawcy, roszczenia o obniżenie Wynagrodzenia oraz kosztów związanych z Wykonaniem Zastępczym. W przypadku powstania roszczenia Zamawiający może je zaspokoić z zabezpieczenia należytego wykonania umowy bez wzywania Wykonawcy do dobrowolnego zaspokojenia roszczenia.

Zamawiający wymaga, aby zabezpieczenie należytego wykonania umowy wniesione w formie gwarancji bankowej bądź ubezpieczeniowej było bezwarunkowe, nieodwołalne i płatne na pierwsze żądanie zapłaty wskazujące, iż Wykonawca nie wykonał lub nienależycie wykonał swoje zobowiązania wynikające z umowy bądź nie zaspokoił roszczeń z tytułu rękojmi za wady. Ponadto winno zawierać stwierdzenia, że Gwarant:

- zobowiązuje się nieodwołalnie, niezależnie od ważności i skutków prawnych umowy, bezwarunkowo, do zapłaty kwoty na rzecz Zamawiającego w terminie 30 dni od dnia otrzymania pierwszego pisemnego wezwania do zapłaty wskazującego, iż Inżynier Wykonawca nie wykonał lub nienależycie wykonał swoje zobowiązania wynikające z umowy, bądź nie zaspokoił roszczeń z tytułu rękojmi za wady,
- zgadza się, że żadna zmiana ani uzupełnienie lub jakkolwiek modyfikacja umowy, jakie mogą zostać sporządzone między Zamawiającym a Wykonawca nie zwalnia Gwaranta w żaden sposób z odpowiedzialności wynikającej z niniejszej gwarancji. Niniejszym Gwarant rezygnuje z konieczności zawiadamiania go o takiej zmianie, uzupełnieniu lub modyfikacji.

Zamawiający wymaga aby projekt zabezpieczenia należytego wykonania umowy wniesionego w formie gwarancji bankowej bądź ubezpieczeniowej został przedłożony do akceptacji przed zawarciem umowy.

Zabezpieczenie Wykonania wchodzi w życie i obowiązuje od daty podpisania Aktu Umowy i będzie w mocy do dnia wystawienia Świadcstwa Wykonania. Po wystawieniu Świadcstwa Przejęcia zgodnie z Klauzulą 10 [Przejęcie przez Zamawiającego], Zamawiający zwróci Wykonawcy 70% wartości Zabezpieczenia Wykonania w terminie 30 dni od daty wystawienia Świadcstwa Przejęcia, pozostałe 30% wartości Zabezpieczenia Wykonania zostanie zwrócone Wykonawcy po upływie Okresu Zgłaszania Wad i wystawieniu Świadcstwa Wykonania zgodnie z klauzulą 11.9, w terminie 15 dni od daty wystawienia Świadcstwa Wykonania.

Jeśli Wykonawca nie będzie uprawniony do otrzymania Świadcstwa Wykonania przed datą o 28 dni wcześniejszą od daty wygaśnięcia tego Zabezpieczenia to będzie przedłużał jego ważność aż do czasu usunięcia wszelkich wad.

W przypadku upływu terminu ważności zabezpieczenia należytego wykonania umowy złożonego w formie gwarancji bankowej bądź ubezpieczeniowej Wykonawca bez wezwania ze strony Zamawiającego

przedłoży zaktualizowaną gwarancję, która uwzględni zmianę terminu realizacji robót, podpisania protokołu odbioru końcowego oraz Okres Zgłaszania Wad.

W przypadku niewykonania czynności określonych w/w akapitach niniejszej klauzuli Zamawiający będzie uprawniony wedle swojego wyboru do:

- a) zrealizowania wniesionego Zabezpieczenia Wykonania na poczet ustanowienia zabezpieczenia należytego wykonania umowy na przedłużony okres realizacji przedmiotu umowy
- lub
- b) potrącenia z wynagrodzenia Wykonawcy kwoty stanowiącej równowartość zabezpieczenia należytego wykonania umowy na poczet ustanowienia zabezpieczenia należytego wykonania umowy na przedłużony okres realizacji przedmiotu umowy
- lub
- c) odstąpienia od Kontraktu.

Zamawiający może z tytułu poręczenia lub gwarancji żądać płatności wszelkich kwot, za jakie poręczyciel lub gwarant odpowiada w ramach poręczenia lub gwarancji, z powodu uchybień Wykonawcy w realizacji kontraktu, zgodnie z warunkami poręczenia lub gwarancji, oraz do jej wysokości. Poręczyciel lub gwarant winien bezzwłocznie wypłacić te kwoty na żądanie Zamawiającego i nie może wnieść jakiegokolwiek sprzeciwu niezależnie od powodu.

Przed wniesieniem jakiegokolwiek żądania z tytułu Zabezpieczenia Wykonania, Zamawiający zawiadomi Wykonawcę podając rodzaj uchybienia, w stosunku, do którego żądanie ma zostać wniesione a mianowicie:

- (a) nie przedłużenia przez Wykonawcę ważności Zabezpieczenia Wykonania, tak jak to opisano poprzednio,
- (b) nie zapłacenia Zamawiającemu kwoty należnej jaka została uzgodniona przez Wykonawcę lub określona według klauzuli 2.5 [*Roszczenia Zamawiającego*] lub klauzuli 20 [*Roszczenia, spory i sąd*] w ciągu 42 dni od tego uzgodnienia lub klauzula 8.7 lub klauzula 11.4,
- (c) nie naprawienia przez Wykonawcę istotnego uchybienia w ciągu 42 dni od otrzymania od Zamawiającego powiadomienia wymagającego, aby to uchybienie było naprawione, lub
- (d) zaistnienia okoliczności, które uprawniają Zamawiającego do odstąpienia według klauzuli 15.2 [*Rozwiązanie przez Zamawiającego*], niezależnie od tego czy powiadomienie o odstąpieniu było dane. Jeśli w czasie wykonania Kontraktu osoba wystawiająca gwarancję nie jest zdolna do dotrzymania swoich zobowiązań, Zamawiający wystosuje do Wykonawcy oficjalne powiadomienie, aby przedstawił nową gwarancję na tych samych warunkach, co poprzednia. Jeśli Wykonawca nie przedstawi nowej gwarancji, Zamawiający może odstąpić od kontraktu. Przed zastosowaniem tych środków, wyśle on Wykonawcy list polecony za zwrotnym potwierdzeniem odbioru z wnioskiem o wystawienie Zabezpieczenia Wykonania. Powiadomienie takie ustanowi nowy termin, który wynosić będzie nie mniej niż 15 dni począwszy od daty otrzymania listu.

#### 4.4 Podwykonawcy

*Klauzulę 4.4 skreśla się i zastępuje następująco:*

Wykonawca nie podzleci bez zgody Zamawiającego innych Robót niż wskazane w Ofercie Wykonawcy.

Wykonawca będzie odpowiedzialny za działania lub uchybienia każdego Podwykonawcy, jego przedstawicieli lub pracowników tak, jakby to były działania lub uchybienia Wykonawcy. O ile w warunkach Szczególnych nie ustalono inaczej to:

- a) Wykonawca może powierzyć Podwykonawcom stosownie do art. 143a – 143d ustawy Prawo zamówień publicznych wykonanie robót budowlanych z uwzględnieniem niniejszych postanowień:
  - 1) Zawarcie umowy o podwykonawstwo wymaga formy pisemnej pod rygorem nieważności,

str. 16

- 2) Do zawarcia umowy Wykonawcy z Podwykonawcą, lub Podwykonawcy z dalszym Podwykonawcą, której przedmiotem są roboty budowlane objęte Kontraktem, wymagana jest zgoda Zamawiającego. W związku z tym Wykonawca przedkłada Zamawiającemu dokumenty (kopie) wymagane do wyrażenia zgody na umowę o podwykonawstwo, tj.:
- projekt umowy o podwykonawstwo, zawierający istotne postanowienia umowne, w tym w szczególności wynagrodzenie Podwykonawcy/dalszego Podwykonawcy oraz termin zapłaty tego wynagrodzenia, nie dłuższy niż 30 dni od dnia doręczenia Wykonawcy/Podwykonawcy faktury lub rachunku, potwierdzających wykonanie zleconych Podwykonawcy/dalszemu Podwykonawcy robót budowlanych,
  - przedmiot umowy wykonywany przez Podwykonawcę lub dalszego Podwykonawcę musi być określony dokładnie i wyczerpująco tj. co najmniej poprzez wskazanie zakresu w dokumentacji lub projekcie i odpowiednie oznaczenie na odpowiednim egzemplarzu oraz opis i wyszczególnienie prac;
  - wykaz robót podzleczanych Podwykonawcy/dalszemu Podwykonawcy, sporządzony w oparciu o Tabelę Elementów Rozliczeniowych,
  - zgoda Wykonawcy na zawarcie umowy o podwykonawstwo, dla umów zawieranych przez Podwykonawcę lub dalszego Podwykonawcę
- 3) Zamawiający podejmuje decyzję, wyrażając zgodę, zastrzeżenia lub sprzeciw na zawarcie tej umowy. Jeżeli Zamawiający w terminie 14 dni od dnia dostarczenia do siedziby Zamawiającego projektu umowy z dokumentami, której przedmiotem są roboty budowlane, nie zgłosi pisemnie sprzeciwu lub zastrzeżeń, uważać się będzie, że wyraził zgodę na zawarcie umowy o podwykonawstwo.
- 4) Wykonawca/Podwykonawca/dalszy Podwykonawca przedkłada Zamawiającemu poświadczoną za zgodność z oryginałem kopię umowy o podwykonawstwo, w terminie 7 dni od jej zawarcia, z wyłączeniem umów o podwykonawstwo, których przedmiotem są dostawy lub usługi o wartości mniejszej niż 0,5% Zatwierdzonej Kwoty Kontraktowej.
- 5) Zamawiający zgłasza pisemnie zastrzeżenia do projektu umowy/ umowy/ zmiany umowy o podwykonawstwo jeżeli:
- umowa nie spełnia wymagań określonych w Specyfikacji Istotnych Warunków Zamówienia, w szczególności, jeżeli zakres umowy o podwykonawstwo jest niezgodny z przedmiotem niniejszej umowy,
  - gdy przewidywany termin zapłaty wynagrodzenia Podwykonawcy/dalszego Podwykonawcy jest dłuższy niż 30 dni od dnia doręczenia Wykonawcy/ Podwykonawcy faktury lub rachunku, potwierdzających wykonanie zleconych Podwykonawcy/ dalszemu Podwykonawcy robót budowlanych, dostawy lub usług.
- 6) Do wszelkich projektów umów/umów/zmian umów o podwykonawstwo między Wykonawcą /Podwykonawcą/dalszym Podwykonawcą stosuje się procedurę określoną w lit.a, b, c oraz punkty od 1 do 6 niniejszej klauzuli,
- 7) Nie wypełnienie przez Wykonawcę/ Podwykonawcę/ dalszego podwykonawcę obowiązków uzyskania akceptacji Zamawiającego projektu umowy/ umowy/ zmian umowy stanowi podstawę do natychmiastowego usunięcia Podwykonawcy/ dalszego Podwykonawcy przez Zamawiającego lub żądanie od Wykonawcy usunięcia przedmiotowego Podwykonawcy/ dalszego Podwykonawcy z Terenu Budowy oraz obciążenia Wykonawcy karą umowną.
- 8) Nie wypełnienie przez Wykonawcę/Podwykonawcę/dalszego Podwykonawcę obowiązku zmiany projektu umowy/ umowy/ zmiany umowy w przypadku zastrzeżeń wniesionych przez Zamawiającego w zakresie terminu zapłaty dłuższego niż 30 dni, stanowi podstawę do obciążenia Wykonawcy karą umowną.

- 9) Wykonawca będzie odpowiedzialny za działania lub uchybienia każdego Podwykonawcy, jego przedstawicieli lub pracowników tak, jakby to były działania lub uchybienia Wykonawcy.
  - 10) Termin wymagalności poszczególnych części płatności, z wyjątkiem ostatniej, które nie może wynosić więcej niż 5% wynagrodzenia wynikającego z umowy o podwykonawstwo, nie może być późniejszy niż 10 dni przed terminem wymagalności należności dla Wykonawcy wynikającej z faktury dotyczącej kwoty poświadczonej w świadectwie płatności wystawionym po wydaniu Świadectwa Przejęcia;
  - 11) Wykonawca w terminie 7 dni od Daty Rozpoczęcia zobowiązany jest do umieszczenia w widocznym miejscu, w bezpośrednim sąsiedztwie tablicy informacyjnej - dodatkowej tablicy informacyjnej o wymiarach nie mniejszych niż 90x70 cm, kolor tablicy żółty, tekst w kolorze czarnym, o treści: „Inwestor informuje o obowiązku dopełniania formalności związanych ze zgłaszaniem Podwykonawców w trybie określonym w Kontrakcie oraz z zachowaniem obowiązujących przepisów. Niedopełnienie powyższego obowiązku skutkować będzie brakiem solidarnej odpowiedzialności Zamawiającego za zapłatę wynagrodzenia dla Podwykonawcy”, Zamawiający jest uprawniony do dokonania zapłaty wynagrodzenia na rzecz Podwykonawcy (odpowiednio dalszego Podwykonawcy) także bez zgłoszenia tego żądania przez uprawnionego oraz do żądania od Wykonawcy, Podwykonawcy, dalszych Podwykonawców wszelkich dokumentów i informacji uzasadniających zasadność i wysokość wynagrodzenia dla Podwykonawcy lub dalszego podwykonawcy.
- b) Umowy o podwykonawstwo zawarte z naruszeniem postanowień niniejszej klauzuli stanowią rażące naruszenie postanowień zawartego Kontraktu
  - c) Brak zgłoszenia Zamawiającemu robót realizowanych przez Podwykonawcę/ dalszego Podwykonawcę traktowany będzie jako realizacja robót budowlanych objętych Kontraktem przez Wykonawcę siłami własnymi.
  - d) Za działania lub zaniechania Podwykonawców/ dalszych Podwykonawców Wykonawca odpowiada jak za własne.
  - e) W ramach Ubezpieczenia Wykonawcy ubezpieczonymi będą także wszyscy Podwykonawcy/dalsi Podwykonawcy. Powyższy obowiązek dotyczy umów o podwykonawstwo, których przedmiotem są roboty budowlane oraz umów o podwykonawstwo, których przedmiotem są dostawy lub usługi o wartości równej lub większej niż 0,5% wartości Zatwierdzonej Kwoty Kontraktowej brutto (włącznie z VAT), a jeżeli tak obliczona wartość będzie wyższa niż 50 000,00 PLN brutto - to o wartości równej lub większej niż 50 000,00 PLN brutto.”
  - f) Wykonawca powiadomi Inżyniera z wyprzedzeniem co najmniej 14 dniowym o zamierzonej dacie rozpoczęcia pracy przez każdego Podwykonawcę i o rozpoczęciu takiej pracy na Terenie Budowy; oraz
  - g) Każde podzlecenie będzie zawierało postanowienia upoważniające Zamawiającego do wymagania, aby podzlecenie zostało scedowane na Zamawiającego na mocy klauzuli 4.5 jeżeli lub kiedy zajdą okoliczności tam przewidziane, lub w przypadku wypowiedzenia kontraktu na mocy klauzuli 15.2.

Klauzulę 4.5 wykreśla się jako nie mającą zastosowania w niniejszych Warunkach.

#### **4.7 Wytyczenie**

W klauzuli 4.7 dodaje się następujący zapis:

Wykonawca zapewni niezbędną obsługę geodezyjną Robót zgodnie z Prawem Budowlanym i innymi przepisami. Po ukończeniu Robót Wykonawca wykona i dostarczy Zamawiającemu powykonawczą dokumentację geodezyjną, zgodną z wymaganiami Specyfikacji Technicznej, w ilościach wskazanych przez Inżyniera.



#### 4.8 Procedury bezpieczeństwa

*W klauzuli 4.8 wprowadza się następujące zmiany:*

Na końcu podpunktu (a) dodaje się następujący zapis:

„oraz dostarczyć Zamawiającemu, po uzyskaniu akceptacji Inżyniera, plan bezpieczeństwa i ochrony zdrowia zgodny z wymaganiami ustawy Prawo budowlane i Rozporządzeniem Ministra Infrastruktury z dnia 23 czerwca 2003 roku w sprawie informacji dotyczącej bezpieczeństwa i ochrony zdrowia oraz planu bezpieczeństwa i ochrony zdrowia, nie później niż w terminie 7 dni poprzedzających Datę Rozpoczęcia, określoną w Programie, zgodnie z klauzulą 8.3 [Program], a także modyfikować na bieżąco ten plan dla zapewnienia jego zgodności z wymogami prawa.”

Po podpunkcie (e) dodaje się podpunkty (f) i (g) o treści:

- „(f) uzyskiwać akceptację Inżyniera dla planu bezpieczeństwa i ochrony zdrowia,
- (g) zapewnić bezpieczeństwo osób i pojazdów korzystających z przejścia i przejazdu przez Teren Budowy w związku z wymaganiem zapewnienia dostępności działek i budynków nie posiadających innego dostępu.”

Na końcu klauzuli dodaje się następujący zapis:

„Wykonawca odpowiada za opracowanie projektu organizacji ruchu na czas wykonywania Robót, uzyskanie związanych z tym zezwoleń, uzgodnień, decyzji oraz akceptacji Inżyniera oraz za jego realizację.”

#### 4.9 Zapewnienie jakości

*W klauzuli 4.9 wprowadza się następujące zmiany:*

Zdanie „System winien być zgodny ze szczegółami ustalonymi w Kontrakcie” zastępuje się :

W terminie 14 dni od podpisania Aktu Umowy Wykonawca przedstawi Inżynierowi szczegóły tego systemu w formie Programu Zapewnienia Jakości, który zawierać będzie:

- (a) procedury zarządzania jakością do stosowania na Terenie Budowy;
- (b) strukturę organizacyjną do wdrażania procedur zarządzania jakością;
- (c) ewidencję dokumentów związanych z zarządzaniem jakością, jakie będą wykorzystane;
- (d) procedury zapewniające, że wszyscy Podwykonawcy spełniają wymogi, co do zarządzania jakością;
- (e) inne dokumenty wymagane Kontraktem.

Inżynier, w ciągu 21 dni od złożenia przez Wykonawcę Planu Zapewnienia Jakości zaakceptuje go lub odrzuci podając powody, aby umożliwić Wykonawcy właściwe sporządzenie dokumentu. W przypadku polecenia zmian zgodnie z klauzulą 13.3 Wykonawca przedłoży Program Zapewnienia Jakości dla zmienionego zakresu robót.”

*Pozostała część klauzuli nie ulega zmianom.*

#### 4.10 Dane o Terenie Budowy

*W klauzuli 4.10 wprowadza się następujące zmiany:*

Skreśla się pierwszy akapit i zastępuje następująco:

„Zamawiający winien udostępnić do wiadomości Wykonawcy wszelkie dane dotyczące Terenu Budowy, które posiada. Wykonawca będzie odpowiedzialny za interpretacje tych danych.”

Na końcu litery (a) dodaje się następujący zapis:

” oraz istniejącą infrastrukturą techniczną”

#### 4.11 Zatwierdzona Kwota Kontraktowa

*W klauzuli 4.11 wprowadza się następujące zmiany:*

Na początku klauzuli dodaje się następujący zapis:

„Uznaje się, iż w celu dokładnego zrozumienia zakresu Robót i ustalenia wystarczalności Zatwierdzonej Kwoty Kontraktowej, Wykonawca przed złożeniem Oferty dogłębnie zaznajomił się z zawartością i wymaganiami Specyfikacji Istotnych Warunków Zamówienia, w tym Warunkami Kontraktu.”

#### **4.13 Prawa przejazdu i zaplecze**

*Do klauzuli 4.13 dodaje się drugi i trzeci akapit o następującym brzmieniu:*

„Wykonawca utrzyma w sposób bezpieczny ruch pojazdów na wszystkich drogach publicznych i ich częściach takich jak (ścieżki rowerowe, chodniki, torowiska i tym podobnych) zajmowanych przez niego lub z których korzysta podczas Robót. Wykonawca uzyska na własny koszt wszystkie niezbędne Rysunki i pozwolenia w tym zakresie.

Wykonawca na własny koszt utrzyma stały dostęp do wszystkich posesji przez cały okres trwania Robót.

Koszty oznakowania i zabezpieczenia dojazdów Wykonawca uwzględnił w cenie kontraktu.

Wykonawca zobowiązany jest również do stosowania takiej technologii robót, która umożliwi najkrótszy czas zamknięcia dostępu do drogi publicznej.”

#### **4.14 Unikanie zakłóceń**

W klauzuli 4.14 po pierwszym akapicie wprowadza się dodatkowo następujący zapis:

„Jeśli w ramach Kontraktu wymagane jest zamknięcie drogi publicznej, przed wykonaniem takiego zamknięcia, wymagana jest zgoda Inżyniera. Na co najmniej 7 dni przed zamknięciem drogi Wykonawca przedstawi Inżynierowi propozycje sposobu wykonania prac, termin ukończenia oraz uzgodniony przez odpowiednie instytucje „Projekt organizacji ruchu drogowego na czas budowy”. Inżynier zatwierdzi propozycje Wykonawcy lub zażąda jej poprawienia tak, aby była ona zgodna z zapisami niniejszej klauzuli oraz Prawem, w tym ustawą o drogach publicznych z dnia 21 marca 1985 roku.”

#### **4.18 Ochrona środowiska**

*W klauzuli 4.18 wprowadza się zmianę poprzez skreślenie drugiego akapitu i zastąpienie go następująco:*

„Wykonawca uzyska wszelkie uzgodnienia i pozwolenia na wywóz nieczystości stałych i płynnych oraz bezpieczne, prawidłowe odprowadzanie wód gruntowych i opadowych z całego Terenu Budowy, lub miejsc związanych z prowadzeniem Robót, oraz weźmie pełną odpowiedzialność za odprowadzenie ścieków pochodzących ze wszystkich miejsc z Terenu Budowy, tak, aby ani Roboty, ani ich otoczenie nie zostały uszkodzone.

Wykonawca będzie zobowiązany przestrzegać wymogów ochrony środowiska, w tym wypełniać obowiązki wynikające z uzyskania decyzji oraz z przepisów prawa w odniesieniu do środowiska.

Materiały nieprzydatne oraz odpady stałe będą utylizowane na koszt Wykonawcy. Na każde wezwanie Inżyniera, Wykonawca przedstawi dowody potwierdzające utylizację odpadów.”

#### **4.19 Elektryczność, woda i gaz**

*Klauzulę 4.19 skreśla się i zastępuje następująco:*

„Wykonawca będzie odpowiedzialny za dostarczenie energii, wody i innych usług, których może potrzebować do wykonania Robót objętych Kontraktem.

W przypadku korzystania z dostawy energii, wody i innych usług z istniejących kontrolowanych źródeł, Wykonawca musi zastosować się do warunków przedstawionych mu przez kompetentne władze oraz musi zapłacić za korzystanie z mediów oraz uiścić wszelkie inne wymagane opłaty.

Wykonawca, na własne ryzyko i koszt, dostarczy wszelką aparaturę konieczną do korzystania przez niego z tych usług i do pomiaru pobranych ilości.



Wszystkie powyższe koszty uważa się za wliczone w Zatwierdzoną Kwotę Kontraktową.”

Klauzulę 4.20 skreśla się jako nie mającą zastosowania w niniejszych Warunkach.

#### **4.21 Raporty o postępie**

W klauzuli 4.21 wprowadza się następujące zmiany:

Skreśla się pierwsze zdanie pierwszego akapitu i zastępuje następująco:

„Miesięczne Raporty o postępie będą przygotowywane przez Wykonawcę według wzoru opracowanego przez Inżyniera i zatwierdzonego przez Zamawiającego oraz sporządzane i przedkładane Inżynierowi w 3 egzemplarzach w wersji papierowej i 1 egzemplarzu w wersji elektronicznej (edytowalnej) na płycie CD.”

W trzecim akapicie po podpunkcie (h) dodaje się podpunkty (i), (j), (k) o treści:

- „(i) prognozę Ceny Kontraktowej, która zawierać będzie wszystkie pozycje przewidziane w Tabeli Elementów Rozliczeniowych, o ile takie będą, według klauzuli 13 [Zmiany i korekty] oraz klauzuli 20 [Roszczenia, spory i arbitraż]; a także
- (j) uaktualniony Plan Płatności zgodnie z wymogami klauzuli 14.4 [Plan płatności],
- (k) harmonogram rzeczowo- finansowy opracowany na podstawie Programu, o którym mowa w klauzuli 8.3 i Planu Płatności, o którym mowa w klauzuli 14.4.”

Na końcu klauzuli dodaje się następujący zapis:

„W terminach ustalonych przez Inżyniera, Wykonawca organizował będzie na Terenie Budowy comiesięczne spotkania celem zapoznania się z raportem i dokonania oceny postępu Robót. W spotkaniach udział brać będą Inżynier, Wykonawca i Zamawiający.

W ciągu 4 dni od spotkania Inżynier sporządzi protokół ze spotkania podlegający zatwierdzeniu przez Przedstawiciela Wykonawcy oraz Zamawiającego. Protokół ten nie będzie zastępczy w stosunku do jakichkolwiek komunikatów wymaganych Kontraktem zgodnie z klauzulą 1.3 [Przepływ informacji].

Inżynier według swojego uznania może wymagać dodatkowych raportów od Wykonawcy, określając ich zawartość i terminy dostarczania.

Inżynier i/lub Wykonawca może wymagać dodatkowych cyklicznych lub jednorazowych spotkań poza ww. zapewniając zawiadomienie o takim dodatkowym spotkaniu z 7-dniowym wyprzedzeniem, podając jego powody. O takim spotkaniu należy również powiadomić Zamawiającego.”

#### **4.23 Działania Wykonawcy na Terenie Budowy**

W klauzuli 4.23 wprowadza się następujące zmiany:

Skreśla się trzeci akapit i zastępuje następująco:

„Po wydaniu Świadectwa Przejęcia Wykonawca usunie i zbierze cały sprzęt wykonawcy, nadwyżki materiałów, szczątki, odpadki i Roboty Tymczasowe z tej części Terenu Budowy i Robót, dla której wystawiono Świadectwo Przejęcia. Wykonawca przywróci tę część Terenu Budowy i Robót do stanu pierwotnego i pozostawi ją w stanie czystym i bezpiecznym. W celu udokumentowania doprowadzenia Terenu Budowy i Robót do stanu pierwotnego Wykonawca będzie prowadził szczegółową dokumentację fotograficzną obejmującą stan Terenu Budowy przed rozpoczęciem Robót oraz po ich zakończeniu. Prowadzoną dokumentację fotograficzną Wykonawca prześle Inżynierowi. Wykonawca może jednak pozostawić na Terenie Budowy na okres Zgłaszania Wad takie dostawy jakie są konieczne dla wypełnienia przez Wykonawcę obowiązków wynikających z kontraktu.”

Dodaje się klauzule 4.25, 4.26, 4.27, 4.28, 4.29 i 4.30

#### 4.25 Dziennik Budowy

Przed datą rozpoczęcia Robót budowlanych Zamawiający wystąpi do organu, który wydał pozwolenie na budowę o wydanie Dziennika Budowy.

Dziennik Budowy będzie przechowywany na Terenie Budowy i Kierownik Budowy będzie odpowiedzialny za jego prowadzenie zgodnie z polskim Prawem Budowlanym. Informacje będą wprowadzane do Dziennika Budowy jedynie przez osoby właściwie umocowane zgodnie z polskim Prawem Budowlanym.

Wpisy do Dziennika Budowy nie zwalniają Stron oraz Inżyniera ze stosowania się do wymagań klauzuli 1.3 [*Przepływ informacji*], chyba, że będzie to uzgodnione przez Strony i Inżyniera i potwierdzone na piśmie.

Wszystkie wpisy do Dziennika Budowy dokonane przez właściwie umocowane osoby nie reprezentujące Zamawiającego, Wykonawcy ani Inżyniera będą natychmiast zgłaszane Inżynierowi przez Przedstawiciela Wykonawcy. Inżynier podejmie wszelkie działania wymagane takimi wpisami w zgodzie z polskim Prawem Budowlanym oraz z Kontraktem.

Wpisy do Dziennika Budowy mogą być wykorzystywane przez którąkolwiek ze stron jako aktualne zapisy zgodnie z klauzulą 2.5 [*Roszczenia Zamawiającego*] oraz klauzulą 20 [*Roszczenia Wykonawcy*].

#### 4.26 Zabezpieczenie przylegających nieruchomości

Wykonawca na własną odpowiedzialność i na swój koszt, podejmie wszelkie środki zapobiegawcze wymagane przez rzetelną praktykę budowlaną i doświadczenie zawodowe oraz aktualne okoliczności, aby zabezpieczyć prawa właścicieli posesji i budynków sąsiadujących z Terenem Budowy i unikać powodowania tam jakichkolwiek zakłóceń czy szkód.

Wykonawca zabezpieczy Zamawiającego przed, i przejmie odpowiedzialność materialną za wszelkie skutki finansowe z tytułu jakichkolwiek roszczeń wniesionych przez właścicieli posesji czy budynków sąsiadujących z Terenem Budowy w zakresie, w jakim Wykonawca odpowiada za takie zakłócenia czy szkody.

#### 4.27 Istniejące instalacje

Wykonawca zaznajomi się z umiejscowieniem wszystkich istniejących instalacji, takich jak odwodnienie, linie i słupy telefoniczne i elektryczne, światłowody, wodociągi, gazociągi i podobne, przed rozpoczęciem jakichkolwiek wykopów lub innych prac mogących uszkodzić istniejące instalacje.

Wykonawca przed przystąpieniem do wykonywania robót ziemnych każdorazowo wykona kontrolne wykopy w celu zidentyfikowania podziemnej instalacji, której uszkodzenie może stanowić zagrożenie bezpieczeństwa.

Wykonawca będzie odpowiedzialny za wszelkie uszkodzenia dróg, rowów odwadniających, wodociągów i gazociągów, słupów i linii energetycznych, kabli, punktów osnowy geodezyjnej i instalacji jakiegokolwiek rodzaju spowodowane przez niego lub jego Podwykonawców podczas wykonywania Robót. Wykonawca niezwłocznie naprawi wszelkie powstałe uszkodzenia na własny koszt, a także, jeśli to konieczne, przeprowadzi inne prace nakazane przez Inżyniera.

Wykonawca będzie zobowiązany uzyskać wszelkie konieczne zgody i zezwolenia władz lokalnych, przedsiębiorstw i właścicieli, wymagane do niezbędnego zdemontowania istniejących instalacji, zamontowania instalacji tymczasowych, usunięcia instalacji tymczasowych i ponownego zamontowania istniejących instalacji, każdorazowo na podstawie uzgodnień poczynionych z Inżynierem.

#### 4.28 Identyfikacja wizualna UE

Wykonawca, po konsultacji z Inżynierem, zapewni na Terenie Budowy identyfikację wizualną UE na podstawie aktualnie obowiązujących wytycznych i instrukcji dotyczących wdrażania projektów współfinansowanych:

1. Programu Operacyjnego Infrastruktura i Środowisko 2014-2020, Priorytet VI Rozwój niskoemisyjnego transportu zbiorowego w miastach, Działanie 6.1 Rozwój publicznego transportu zbiorowego w miastach oraz
2. Regionalnego Programu Operacyjnego – Lubuskie 2020, Oś 5 Transport, Działanie 5.1 Transport drogowy, Poddziałanie 5.1.2 Transport drogowy – ZIT Gorzów Wlkp.

#### 4.29 Odpowiedzialność za wykonanie zobowiązania

Wykonawca ponosi odpowiedzialność za zwłokę tj. za przekroczenie terminu wykonania obowiązków w przypadku, gdy jest ono następstwem okoliczności zawinionych przez Wykonawcę. Zamawiający domagając się zapłaty kary lub odszkodowania nie jest zobowiązany do wykazania winy Wykonawcy. Wykonawca może zwolnić się od odpowiedzialności za zwłokę jedynie wykazując, że wyłącznym powodem zwłoki są okoliczności za które dłużnik odpowiedzialności nie ponosi Wykonawca zapłaci Zamawiającemu kary umowne określone w klauzuli 8.7

Łączna wartość kar umownych z klauzuli nie może przekroczyć 10% Zatwierdzonej Kwoty Kontraktowej brutto.

W przypadku, gdy kary nie pokryją szkody, Zamawiający ma prawo żądać odszkodowania na zasadach ogólnych wynikających z Kodeksu cywilnego.

Zamawiającemu przysługuje prawo potrącenia naliczonych i należnych mu kar umownych z dowolnej płatności należnej Wykonawcy lub żądanie wypłaty z zabezpieczenia należytego wykonania Umowy.

#### 4.30 Prawa autorskie i zależne

Dokumenty i utwory wytworzone przez Wykonawcę w ramach realizacji Kontraktu (w szczególności: dokumentacja, raporty, mapy, wykresy, rysunki specyfikacje techniczne, plany, dane statystyczne, obliczenia, filmy, dokumentacja fotograficzna itp.) podlegają ochronie zgodnie z przepisami Ustawy o prawie autorskim i prawach pokrewnych.

W ramach ustalonego wynagrodzenia Wykonawca łącznie z przekazanymi dokumentami i utworami przekazuje na rzecz Zamawiającego prawa autorskie majątkowe bez dodatkowego wynagrodzenia w następujących polach eksploatacji:

- (a) w zakresie utrwalania oraz zwielokrotniania dokumentacji, wytwarzania każdą możliwą techniką, w tym techniką drukarską, reprograficzną, zapisu magnetycznego, techniką cyfrową, wykonania odbitek itp.,
- (b) w zakresie obrotu oryginałem albo egzemplarzami, na których dokumentację utrwalono - wprowadzono do obrotu, użyczenia,
- (c) w zakresie rozpowszechniania dokumentacji poprzez publiczne udostępnienie, w szczególności na ogólnie dostępnych wystawach, przy prezentacji i reklamie w mediach, utrwalaniu na nośnikach elektronicznych, publikacji w takich formach wydawniczych jak książki, albumy, broszury a także wystawianie, wyświetlanie.

Osobiste prawa autorskie, jako niezbywalne pozostaną własnością autorów dokumentacji.

Wykonawca łącznie z przekazaną dokumentacją złoży oświadczenie o tym, że (1) przysługują mu pełne prawa autorskie do dokumentacji, (2) dokumentacja nie narusza praw osób trzecich oraz (3) w przypadku gdyby jakiegokolwiek majątkowe lub osobiste prawa autorskie lub prawa zależne do utworu przysługiwały osobom trzecim, w tym w szczególności pracownikom i podwykonawcom, Wykonawca spowoduje, że wszelkie takie osoby niezwłocznie i bez dodatkowego wynagrodzenia

str. 23

przeniosą przysługujące im autorskie prawa majątkowe, prawa zależne na Zamawiającego w zakresie opisanym jak i udzielią Zamawiającemu niezwłocznie i bez dodatkowego wynagrodzenia wszelkich upoważnień i zezwoleń na wykonanie praw zależnych tj. rozporządzenie i korzystanie z wszelkich utworów zależnych oraz Wykonawca (autor dokumentacji) zobowiązuje się nie wykorzystywać przysługujących mu autorskich praw osobistych za wyjątkiem praw do autorstwa oraz oznaczenia utworu swoim imieniem i nazwiskiem.

## **Klauzula 5 Wyznaczeni Podwykonawcy**

*Klauzulę 5 skreśla się jako nie mającą zastosowania w niniejszych Warunkach.*

## **Klauzula 6 Kadra i robotnicy**

### **6.1 Zatrudnienie kadry i robotników**

*W klauzuli 6.1 na jej końcu wprowadza się następujący zapis:*

„Odnosi się to do całego Personelu Wykonawcy w rozumieniu klauzuli 1.1.2.7 [Personel Wykonawcy]. Wszystkie koszty i wydatki poniesione przez Wykonawcę, ryzyko związane z ich zatrudnieniem, w tym ubezpieczenie, podatki, koszty opieki medycznej oraz inne opłaty uważa się za objęte Zatwierdzoną Kwotą Kontraktową.”

*Klauzulę 6.2 skreśla się jako nie mającą zastosowania w niniejszych Warunkach.*

### **6.7 Zdrowie i bezpieczeństwo**

*W klauzuli 6.7 wprowadza się następujące zmiany:*

W ostatnim akapicie słowa „skoro tylko będzie to możliwe” zastępuje się zapisem „natychmiast po wystąpieniu wypadku”.

Na końcu klauzuli dodaje się następujący zapis:

„Każdy wypadek, który będzie miał miejsce na Terenie Budowy zostanie opisany w Dzienniku Budowy.”

### **6.8 Kadra Wykonawcy**

*W klauzuli 6.8 wprowadza się na jej końcu następujący zapis:*

„Wykonawca zapewni, że Robotami będą kierowały osoby posiadające uprawnienia budowlane, wymagane przez polskie Prawo Budowlane dla wszystkich branż.”

### **6.9 Personel Wykonawcy**

*W klauzuli 6.9 wprowadza się następujące zmiany:*

*Na początku klauzuli dopisuje się zdanie*

„Personel Wykonawcy składać się będzie z osób posiadających uprawnienia do wykonywania zadań w ramach Kontraktu, o ile będą wymagane polskim Prawem Budowlanym lub innymi ustawami. Przedmiot Umowy wykonywać będą osoby wskazane przez Wykonawcę, których listę „Wykaz osób skierowanych przez Wykonawcę do realizacji zamówienia” zawiera Oferta Wykonawcy.”

*Na końcu klauzuli dodaje się następujący zapis:*

„Wykonawca zobowiązuje się, że osoby do wykonywania robót ziemnych metodą ręczną (pracownicy wykonujący roboty podstawowe przy wykonywaniu robót ziemnych), - układania nawierzchni (pracownicy wykonujący roboty przy wykonywaniu robót związanych z układaniem nawierzchni) będą w okresie realizacji Kontraktu zatrudnione na podstawie umowy o pracę w

str. 24

rozumieniu przepisów ustawy z dnia 26 czerwca 1976 r. Kodeks pracy (Dz. U. z 2015 r., poz. 1066 z późn. zm.).

Zamawiający zastrzega sobie możliwość kontroli zatrudnienia osób na podstawie umowy o pracę.

Wykonawca ani Personel Wykonawcy nie zaangażują się w trakcie obowiązywania Umowy pośrednio lub bezpośrednio, w żadną działalność gospodarczą lub zawodową, która stałaby w sprzeczności z obowiązkami ciążącymi na nich na podstawie Kontraktu.

Wykonawca zobowiązuje się do niezatrudniania etatowych pracowników Zamawiającego do realizacji zadań objętych Kontraktem. Zakaz zatrudniania dotyczy wszelkich form prawnych zatrudnienia, tj. umowy o pracę, umowy zlecenia, umowy o dzieło, itp.

Wykonawcy nie przysługuje roszczenie o zwrot kosztów wynikających bezpośrednio lub pośrednio z usunięcia lub wymiany osób Personelu Wykonawcy.

Nie zapewnienie przez Wykonawcę Kierownictwa Wykonawcy daje prawo Inżynierowi do wstrzymania robót w całości lub części. Jakakolwiek przerwa w realizacji Robót wynikająca z braku Kierownictwa Wykonawcy będzie traktowana jako przerwa wynikła z przyczyn zależnych od Wykonawcy i nie może stanowić podstawy do zmiany Czasu na Ukończenie Robót. "

Dodaje się klauzulę 6.12

#### **6.12 Zagraniczny personel i robotnicy**

Wykonawca może zatrudnić do wykonania Robót personel zagraniczny i robotników, jeśli jest to zgodne z Prawem Kraju, w tym z przepisami dotyczącymi wiz pobytowych, pozwoleń na pracę oraz uprawnień wymaganych od personelu inżynieryjnego i zarządzającego. Jeżeli Wykonawca dla wykonania Robót zatrudnia personel zagraniczny, to winien zadbać o to, aby ten personel miał wymagane wize lub pozwolenia na pobyt i pozwolenia na pracę oraz uprawnienia zawodowe wymagane od personelu inżynieryjnego i zarządzającego. Wykonawca poniesie wszelkie koszty z tym związane. Wykonawca będzie odpowiedzialny za terminowy powrót personelu zagranicznego do kraju, w którym został zwerbowany lub do kraju stałego pobytu. Wykonawca będzie także odpowiedzialny za transport zwłok lub pogrzeb w przypadku śmierci w Kraju kogokolwiek z tego personelu lub osób zależnych. Odpowiedzialność ta obejmuje także czas podróży.

### **Klauzula 7 Urządzenia, Materiały i wykonawstwo**

#### **7.4 Próby**

*W klauzuli 7.4 wprowadza się na jej końcu następujący zapis:*

Wszelkie Próby dotyczące Przejęcia Robót lub Odcinków, Przejęcia części Robót nie mogą się odbyć bez udziału Zamawiającego chyba, że Zamawiający odstąpi od uczestnictwa.

#### **7.7 Prawo własności do Urządzeń i Materiałów**

*Klauzulę 7.7 skreśla się i zastępuje następująco:*

W granicach zgodnych z Prawem każda pozycja Urządzeń i Materiałów będzie stawała się własnością Zamawiającego, wolną od zastawów i wad prawnych i innych obciążeń, od momentu wystawienia Świadcstwa Przejęcia.

Dodaje się klauzulę 7.9

#### **7.9 Materiały z rozbiórki**

Materiały z rozbiórki budynków, budowli i urządzeń, przewidzianych do likwidacji przed lub w czasie budowy muszą być utylizowane na koszt Wykonawcy zgodnie z obowiązującymi przepisami dotyczącymi gospodarowania odpadami. Wykonawca przedstawi wraz z dokumentacją

str. 25

powykonawczą oraz na każde wezwanie Inżyniera dowody potwierdzające należytą utylizację materiałów z rozbiórki.

Wszystkie materiały pochodzące z prowadzonych robót, wymagające wywozu np. gruz, urobek ziemny, materiał z karczowania pni po wyciętych drzewach i krzewów itp., będą stanowiły własność Wykonawcy oraz zostaną usunięte poza Teren Budowy na jego koszt. Transport odpadów zawierających substancje szkodliwe winien być przeprowadzony przez firmę, która posiada koncesję na unieszkodliwianie tego typu odpadów.

Po zdemontowaniu urządzeń i elementów wskazanych w załączniku do SIWZ, Inżynier każdorazowo dokona kwalifikacji materiałów z rozbiórki według wytycznych stanowiących załącznik do SIWZ, po czym Wykonawca winien zabezpieczyć i przekazać w miejsce wskazane przez Zamawiającego. Przedmiotowe materiały winny być w stanie nienaruszonym i nadawać się do ponownego montażu. Inżynier jest zobowiązany do powiadomienia Zamawiającego o gotowości przekazania materiałów

Wykonawca jest wytwórcą odpadów w rozumieniu przepisów Ustawy z dnia 14 grudnia 2012 roku o odpadach (Dz.U. z 2013 roku, poz. 21 z późn. zm.). Wykonawca w trakcie realizacji Robót ma obowiązek w pierwszej kolejności poddania odpadów budowlanych (odpadów betonowych, ziemi, gruzu budowlanego) odzyskowi, a jeżeli z przyczyn technologicznych jest on niemożliwy lub nieuzasadniony z przyczyn ekologicznych lub ekonomicznych, to Wykonawca zobowiązany jest do przekazania odpadów do unieszkodliwiania. Wykonawca zobowiązany jest udokumentować Zamawiającemu sposób gospodarowania tymi odpadami, jako warunek dokonania odbioru Robót. Szczegółowe wytyczne określone zostały w Procedurze gospodarowania materiałami z rozbiórki stanowiącymi załącznik 2.1 do SIWZ. Odległość składowiska Zamawiającego wynosi 10km.

## **Klauzula 8 Rozpoczęcie, opóźnienia i zawieszenie**

### **8.1 Rozpoczęcie Robót**

*Klauzulę 8.1 skreśla się i zastępuje następująco:*

Inżynier wyznaczy Wykonawcy Datę Rozpoczęcia z wyprzedzeniem nie mniej niż 10 dni kalendarzowych. Data Rozpoczęcia nie będzie późniejsza niż 14 dni kalendarzowych od dnia podpisania Aktu Umowy. Wykonawca rozpocznie wykonywanie Robót budowlanych zgodnie z programem Wykonawcy i będzie je wykonywał z należytym pośpiechem i bez opóźnień.

W terminie co najmniej 7 dni kalendarzowych poprzedzających Datę Rozpoczęcia Robót, Wykonawca działając na podstawie pisemnego pełnomocnictwa od Zamawiającego, stosownie do zapisów Prawa Budowlanego, zawiadomi organ, który wydał Pozwolenie na Budowę o planowanej Dacie Rozpoczęcia Robót. Do tego zawiadomienia będą dołączone następujące dokumenty:

- (a) oświadczenie Kierownika Budowy, stwierdzające sporządzenie planu bezpieczeństwa i ochrony zdrowia oraz przyjęcie obowiązku kierowania budową (robotami budowlanymi), a także zaświadczenie o wpisie na listę członków właściwej izby samorządu zawodowego;
- (b) oświadczenie Inspektora Nadzoru Inwestorskiego, stwierdzające przyjęcie obowiązku pełnienia nadzoru inwestorskiego nad danymi robotami budowlanymi, a także zaświadczenie o wpisie na listę członków właściwej izby samorządu zawodowego;
- (c) informację zawierającą dane dotyczące bezpieczeństwa pracy i ochrony zdrowia.

W terminie co najmniej 7 dni kalendarzowych poprzedzających Datę Rozpoczęcia robót budowlanych Wykonawca przedstawi Zamawiającemu listę wszystkich pozwoleń wymaganych do rozpoczęcia, wykonania i ukończenia Robót na podstawie programu Robót przedkładanego zgodnie z klauzulą 8.3 [Program]. W uzgodnieniu z władzami lokalnymi i zarządcami urządzeń użytku publicznego Wykonawca sporządzi i prześle Inżynierowi program przedkładania w pełni udokumentowanych wniosków o udzielenie pozwoleń na wykonanie różnych części Robót.

Jeśli Wykonawca nie dotrzyma postanowień tego programu, koszty wszelkich opóźnień poniesione przez Zamawiającego w związku z opóźnieniem w wydaniu jakiegokolwiek pozwolenia niezbędnego do przeprowadzenia Robót, zostaną poniesione przez Wykonawcę.

Wykonawca spełni wymagania zawarte w pozwoleniach i zapewni wystawiającym je władzom pełną możliwość inspekcji i sprawdzenia Robót, jak również uczestnictwo w próbach i badaniach wykonywanych Robót. Zgodność z wymaganiami podanymi w pozwoleniach nie zwalnia Wykonawcy z jakiegokolwiek obowiązku czy odpowiedzialności w ramach Kontraktu."

## 8.2 Czas na Ukończenie

Klauzulę 8.2 skreśla się i zastępuje następująco:

„Wykonawca ukończy całość Robót oraz każdy wymieniony w Kontrakcie Odcinek w Czasie na Ukończenie przewidywanym dla Robót lub Odcinka, zależnie od przypadku, włącznie z:

- (a) zaliczeniem Prób Końcowych,
- (b) ukończeniem wszystkich Robót ustalonych w Kontrakcie jako wymagane do uznania Robót lub Odcinka za ukończony dla celów przejścia na mocy klauzuli 10.1 [*Przejęcie Robót i Odcinków*],
- (c) sporządzeniem i dostarczeniem Inżynierowi dokumentacji powykonawczej, zgodnie z wymaganiami klauzuli 4.1 [*Ogólne zobowiązania Wykonawcy*], oraz
- (d) uzyskaniem w imieniu Zamawiającego prawomocnej decyzji pozwolenia na użytkowanie dla całości lub dla części Robót albo zawiadomieniem o zakończeniu robót w przypadku gdy jest to konieczne.

Czas na Ukończenie Robót wskazany jest w Załączniku do Oferty

Wykonawca nie jest uprawniony do żadnego dodatkowego wynagrodzenia z tytułu ukończenia Robót przed upływem Czasu na Ukończenie."

## 8.3 Program

W klauzuli 8.3 wprowadza się następujące zmiany:

W pierwszym akapicie skreśla się dwa pierwsze zdania i zastępuje następująco:

„Wykonawca najpóźniej w ciągu 14 dni kalendarzowych po podpisaniu Aktu Umowy dostarczy Inżynierowi szczegółowy Program bazowy w formie uzgodnionej z Inżynierem i Zamawiającym. Program w formie wykresu graficznego będzie przedstawiał zaawansowanie rzeczowe, czasowe i finansowe oraz postęp wszystkich robót w porównaniu z planem bazowym.

Podczas przygotowywania Programu należy w pełni uwzględnić niekorzystne warunki atmosferyczne, mogące ograniczyć postęp Robót, które mogą wystąpić w okresie zimowym. Program przewidujący ograniczenie tempa prac lub ich czasowe wstrzymanie powinien być zaaprobowany przez Inżyniera, jednakże zgoda taka nie zwalnia Wykonawcy od zobowiązania zakończenia Robót w Czasie na Ukończenie.

Jeśli Wykonawca nie dotrzyma postanowień zatwierdzonego Programu bazowego robót, koszty wszelkich opóźnień poniesione przez Zamawiającego w związku z opóźnieniem w wydaniu jakiegokolwiek pozwolenia niezbędnego do przeprowadzenia Robót, zostaną poniesione przez Wykonawcę.

Program winien być uaktualniany przez Wykonawcę co miesiąc, jeśli będzie taka potrzeba i dostarczany Inżynierowi jako część każdego raportu o postępie składanego zgodnie z klauzulą 4.21 [*Raporty o postępie*] oraz dodatkowo na każde żądanie Inżyniera lub Zamawiającego w terminie 7 dni od otrzymania takiego żądania."

Ostatni akapit skreśla się.

## 8.4 Przedłużenie Czasu na Ukończenie

W klauzuli 8.4 wprowadza się następujące zmiany:

W pierwszym akapicie po podpunkcie (e) dodaje się następujący zapis:

„Postanowienia podpunktu (b) i (e) nie będą miały zastosowania, jeżeli do opóźnienia, utrudnienia lub przeszkód spowodowanych przez lub dających się przypisać Zamawiającemu, Personelowi Zamawiającego lub innemu wykonawcy, zatrudnionemu przez Zamawiającego na Terenie Budowy, w jakikolwiek sposób przyczyni się Wykonawca, jego podwykonawcy lub Personel Wykonawcy.”

## 8.7 Kary za zwłokę

Klauzulę 8.7 skreśla się i zastępuje następująco:

1. Wykonawca zapłaci Zamawiającemu kary umowne:

- a. Jeżeli Wykonawca nie wypełni wymagań klauzuli 8.2 [*Czas na Ukończenie*] to będzie on zobowiązany do zapłacenia Zamawiającemu za to uchybienie kary na mocy klauzuli 2.5 [*Roszczenia Zamawiającego*]. Kara taka, określona w Załączniku do oferty, wyniesie 30 000,00 zł za każdy dzień zwłoki, który upłynie między odpowiednim Czasem na Ukończenie (terminem realizacji robót) i dniem ustalonym w Świadectwie Przejęcia. Łączna kwota kary należnej na mocy niniejszej klauzuli nie może jednak przekroczyć 10% Zatwierdzonej Kwoty Kontraktowej brutto.
- b. Za odstąpienie od całości lub niewykonanej części Kontraktu z przyczyn zależnych od Wykonawcy w wysokości 10% Zatwierdzonej Kwoty Kontraktowej brutto (włącznie z VAT) określonej w Akcie Umowy,
- c. Za przekroczenie terminu przedłożenia: Harmonogramu/Program (klauzula 8.3 i klauzula 8.6), raportu (klauzula 4.21) w wysokości 5000 PLN, za każdy dzień zwłoki,
- d. Za niedotrzymanie terminu usunięcia wad oraz wykonania drobnych zaległych prac określonych w Świadectwie Przejęcia albo za niedotrzymanie terminu usunięcia wad w Okresie Zgłaszania Wad oraz wykonania drobnych zaległych prac w okresie rękopisem za wady w terminie określonym przez Inżyniera / Zamawiającego i wysokości 30 000,00 zł, za każdy dzień zwłoki,
- e. Gdy Wykonawca przerwał realizację robót bez uzasadnienia i przerwa trwa dłużej niż 7 dni kalendarzowych - w wysokości 20 000,00 zł, za każdy dzień przerwy w wykonywaniu robót ponad okres 1 tygodnia,
- f. Za nieprzedłożenie do zaakceptowania projektu umowy o podwykonawstwo, lub projektu jej zmiany – w wysokości 10.000,00 PLN, za każdy stwierdzony przypadek
- g. Za nieprzedłożenie poświadczoną za zgodność z oryginałem kopii umowy o podwykonawstwo lub jej zmiany w terminie określonym w subklauzuli 4.4 lit. a pkt. 4) za każdy stwierdzony przypadek - 10.000 zł z wyłączeniem umów o podwykonawstwo dotyczących dostaw bądź usług o wartości mniejszej niż 0,5% Zatwierdzonej Kwoty Kontraktowej brutto,
- h. Za brak zmiany umowy o podwykonawstwo w zakresie terminu zapłaty – w wysokości 10.000,00 PLN,
- i. Za brak zapłaty lub nieterminową zapłatę wynagrodzenia należnego Podwykonawcom/ dalszym podwykonawcom - 30.000,00 PLN za każdy stwierdzony przypadek.
- j. Kary za nieprawidłowości w wprowadzonej tymczasowej organizacji ruchu zgodnie z załączonymi Wytyczne i Obowiązki Wykonawcy do czasowej organizacji ruchu w wysokości za stwierdzony przypadek uchybienia w wysokości 5000 zł /dzień .
- k. Za przekroczenie terminu wnioskowanych przez Zamawiającego zmian Personelu Wykonawcy, zgodnie z klauzulą 6.9 [*Personel Wykonawcy*], w wysokości 5 000,00 zł każdy dzień zwłoki,
- l. Za przekroczenie terminu przekazania dokumentów polis ubezpieczeniowych lub dowodów opłacenia składek w wysokości 15 000,00 zł za każdy dzień zwłoki,

str. 28



m. Za niedopełnienie wymogu zatrudnienia osób na podstawie umowy o pracę – 5000 zł za każdy stwierdzony przypadek.

Roszczenia o zapłatę kar umownych stają się wymagalne z początkiem następnego dnia, w którym nastąpiło zdarzenie będące podstawą naliczenia danej kary umownej.

2. Zamawiający zapłaci Wykonawcy karę umowną z tytułu odstąpienia od Kontraktu z przyczyn leżących po stronie Zamawiającego - w wysokości 10% Zatwierdzonej Kwoty Kontraktowej brutto z wyjątkiem okoliczności przewidzianych w art. 145 ustawy PZP.

Zapłata przez Wykonawcę kar w przypadkach określonych w punktach (a), (c) – (m), nie zwalnia Wykonawcy z obowiązku ukończenia Robót lub jakichkolwiek innych obowiązków i zobowiązań

wynikających z Kontraktu. Również w przypadku odstąpienia od części Kontraktu Wykonawca nie jest zwolniony z obowiązku ukończenia Robót w pozostałym zakresie nie objętym odstąpieniem.

W przypadku braku możliwości potrącenia – termin zapłaty z tytułu kar umownych ustala się na 14 dni od daty przekazania Wykonawcy noty księgowej.

Na zasadzie potrącenia umownego, Zamawiający może potrącić z wynagrodzenia Wykonawcy wszelkie roszczenia w stosunku do Wykonawcy na podstawie umowy, w tym w szczególności kary umowne, koszty poniesione na ustanowienie ubezpieczenia, kwoty zapłacone bezpośrednio Podwykonawcom/dalszym podwykonawcom Wykonawcy, roszczenia o obniżenie wynagrodzenia, koszty związane z Wykonaniem Zastępczym.

Strony mają prawo do odszkodowania uzupełniającego przenoszącego wysokość kar umownych do wysokości rzeczywiście poniesionej szkody.

Kary te nie zwolnią Wykonawcy ze zobowiązań ukończenia Robót, ani z innych obowiązków, zobowiązań ani odpowiedzialności, jakie mogą wynikać z Kontraktu.

Klauzule 8.10 skreśla się jako nie mającą zastosowania w niniejszych Warunkach.

## **KLAUZULA 9 PRÓBY KOŃCOWE**

### **9.1 Obowiązki Wykonawcy**

*W klauzuli 9.1 wprowadza się na jej końcu następujący zapis:*

Zakres i przebieg prób końcowych określają Specyfikacje Techniczne Wykonania i Odbioru Robót Budowlanych oraz Opis Przedmiotu Zamówienia.

## **KLAUZULA 10 PRZEJĘCIE PRZEZ ZAMAWIAJĄCEGO**

### **10.1 Przejęcie Robót i Odcinków**

*W klauzuli 10.1 wprowadza się na jej końcu następujący zapis:*

Przed wystąpieniem o wystawienie Świadectwa Przejęcia dla Robót, Wykonawca zobowiązany jest, zgodnie ze wskazówkami Inżyniera i pod jego nadzorem, sporządzić wszelkie dokumenty i dokonać wszelkich czynności niezbędnych do uzyskania przez Zamawiającego pozwolenia na użytkowanie Robót od właściwych władz lokalnych.

Brak dokumentacji lub jej niekompletność lub występowanie w niej istotnych błędów, upoważnia i obliuguje Inżyniera do odrzucenia wniosku o wystawienie Świadectwa Przejęcia.

Wykonawca zobowiązany jest do uzyskania, w imieniu i na rzecz Zamawiającego, pozwolenia na użytkowanie.

Świadectwo Przejęcia zostanie wystawione nie wcześniej niż po uzyskaniu pozwolenia na użytkowanie.

## **KLAUZULA 11 ODPOWIEDZIALNOŚĆ ZA WADY**

### **11.1 Dokończenie zaległych prac i usuwanie wad**

*W klauzuli 11.1 wprowadza się następujące zmiany:*

W pierwszym akapicie klauzuli dodaje się podpunkt (c) o treści:

„(c) uczestniczyć we wszystkich niezbędnych przeglądach, kontrolach i próbach prowadzonych podczas Okresu Zgłaszania Wad.”

### **11.4 Niewypełnienie obowiązku usuwania wad**

*W klauzuli 11.4 wprowadza się następujące zmiany:*

Skreśla się treść akapitu pierwszego klauzuli i zastępuje następująco:

„Jeżeli wykonawca nie usunie wad lub usterek w Robotach ujawnionych przed upływem Okresu Zgłaszania Wad, w terminie, o którym mowa w punkcie (b) klauzuli 11.1 [*Dokończenie zaległych prac i usuwanie wad*], to Wykonawca, z uwzględnieniem klauzuli 2.5 [*Roszczenia Zamawiającego*], zapłaci Zamawiającemu karę umowną za zwłokę w związku z tym uchybieniem na zasadach określonych w klauzuli 11.10 [*Niewypełnione zobowiązania*] i w sumach określonych w klauzuli 11.10)”

### **11.10 Niewypełnione zobowiązania**

*W klauzuli 11.10 na jej końcu wprowadza się dodatkowo następujący zapis:*

Zamawiającemu przysługują uprawnienie z tytułu rękojmi za wady fizyczne i gwarancji jakości, zgodnie z Prawem Kraju.

Zamawiający jest uprawniony do dochodzenia roszczeń z tytułu rękojmi za wady fizyczne przedmiotu Kontraktu oraz gwarancji jakości przez okres zdefiniowany w Załączniku do Ofert.

W Okresie Rękojmi za Wady i Gwarancji Jakości Wykonawca zobowiązany jest do nieodpłatnego usuwania wad ujawnionych i zgłoszonych po wydaniu Świadectwa Przejęcia.

O pojawieniu się wady lub usterki Wykonawca zostanie odpowiednio powiadomiony przez Zamawiającego. Po usunięciu wady przez Wykonawcę, Zamawiający poświadczy pisemnie usunięcie wady.

Zasady i warunki Rękojmi za Wady i Gwarancji Jakości określa Karta Gwarancji Jakości.

W przypadku, gdy kary umowne za zwłokę nie pokryją szkody, Zamawiający ma prawo żądać odszkodowania na zasadach ogólnych wynikających z Kodeksu cywilnego.”

## **KLAUZULA 12 OBMIARY I WYCENA**

### **12.1 Obowiązkowe obmiary Robót**

*W klauzuli 12.1 wprowadza się następujące zmiany:*

Po pierwszym zdaniu klauzuli dodaje się następujący zapis:

„Wykonawca będzie prowadził i przechowywał Książka Obmiarów. Książka Obmiarów winna być prowadzona nieprzerwanie na podstawie codziennych zapisów obmiarów dokonywanych przez Wykonawcę zgodnie z kolejnością wykonywanych Robót przed zakryciem każdej ich części. Wymiary, notatki, obliczenia i rysunki niezbędne do określenia ilości podczas obmiarów Robót oraz wyniki obmiarów powinny być wprowadzone do Książki Obmiarów niezwłocznie po ich dokonaniu. Obmiary będą weryfikowane i zatwierdzane przez Inżyniera.

Książka Obmiarów będzie stanowiła podstawę dla stwierdzenia zaawansowania Robót dla celów składanego przez Wykonawcę Rozliczenia.”

### **12.2 Metody obmiaru**

Klauzulę 12.2 skreśla się i zastępuje następująco:

Z wyjątkiem przypadków, ustalonych w inny sposób w Kontrakcie obmiar ma być dokonany zgodnie z pozycjami Tabeli Elementów Rozliczeniowych wg klauzuli 14.1 [*Cena Kontraktowa*]. Szczegółowe metody i zasady obmiarów zawierają Specyfikacje Techniczne Wykonania i Odbioru Robót Budowlanych.”

### 12.3 Wycena

*W klauzuli 12.3 wprowadza się zmiany :*

W literze (a) skreśla się pkt (i) ,(ii), (iii) oraz wprowadza się po trzecim akapicie następujący zapis:

„Każdą nową stawaką bądź wycena zostanie dokonana na podstawie n/w założeń

1. poprzez interpolację ceny jednostkowej ustalonej w Tabeli Elementów Rozliczeniowych jeżeli roboty mają charakter podobny do pozycji ujętych w Tabeli Elementów Rozliczeniowych. Wykonawca jest zobowiązany do wyliczenia ceny taką metodą i przedłożenia wyliczenia Inżynierowi,

2. poprzez sporządzenie odrębnej kalkulacji wg średnich cen publikowanych w wydawnictwach branżowych (np. SEKOCENBUD, Orgbud, lub inne równoważne) dla województwa lubuskiego, aktualnych w miesiącu poprzedzającym datę jej sporządzenia- dotyczy to robót dla których nie jest możliwa interpolacja określona ppkt. 1

Wykonawca dokona wyliczeń wg zasad określonych w ppkt. 1 i 2 oraz przedstawi Zamawiającemu za pośrednictwem Inżyniera do zatwierdzenia wysokość wyceny za roboty, o których mowa przed rozpoczęciem tych robót.

Jeżeli kalkulacja przedłożona przez Wykonawcę do zatwierdzenia Zamawiającemu będzie wykonana niezgodnie z ww. zasadami, Zamawiający wprowadzi stosując ww. zasady korektę kalkulacji.

## KLAUZULA 13 ZMIANY I KOREKTY

### 13.1 Prawo do zmian

W klauzuli 13.1 wprowadza się na jej końcu dodatkowy zapis o następującej treści:

„Dopuszczalne zmiany określone zostały w klauzuli 22.”

### 13.2 Analiza wartości

*W klauzuli 13.2 wprowadza się następujące zmiany:*

W trzecim akapicie klauzuli skreśla się literę (c) oraz skreśla się ostatnie zdanie klauzuli.

### 13.3 Procedura wprowadzania Zmian

*W klauzuli 13.3 wprowadza się następujące zmiany:*

Jako przedostatni akapit klauzuli dodaje się następujący zapis:

„Każdą Zmianą mającą wpływ na:

- (i) zmianę Zatwierdzonej Kwoty Kontraktowej; lub
- (ii) przedłużenie Czasu na Ukończenie; lub
- (iii) zmianę zakresu Robót,

musi być dokonana poprzez sporządzenie Aneksu do Kontraktu, wchodzącego w życie po podpisaniu przez osoby upoważnione ze strony Zamawiającego i Wykonawcy. Aneks do Kontraktu musi być sporządzony zgodnie z Prawem, w szczególności przepisami ustawy Prawo zamówień publicznych.

Każda zmiana musi zawierać pisemne uzasadnienie takiej Zmiany lub Zmian być zgodna z procedurami zawartymi w Art. 67. ust. 1 pkt. 5 i Art.144 PZP oraz dopuszczalnymi warunkami zmian określonymi w klauzuli 22.”

Klauzulę 13.4, 13.5, 13.6 oraz 13.8 skreśla się jako nie mające zastosowania w niniejszych Warunkach.

## **KLAUZULA 14 CENA KONTRAKTOWA I ZAPŁATA**

### **14.1 Cena Kontraktowa**

*Klauzulę 14.1 skreśla się i zastępuje następująco:*

Jeżeli w Warunkach Szczególnych nie ustalono inaczej to:

- (a) „Cena Kontraktowa będzie stanowiła wynagrodzenie obmiarowe. Zatwierdzona Kwota Kontraktowa będzie podlegała korektom zgodnie z Kontraktem.”
- (b) Wykonawca będzie opłacał wszelkie podatki, cła, opłaty, w następstwie jego obowiązków kontraktowych, a Cena Kontraktowa nie będzie z tego powodu korygowana o żaden z takich kosztów z wyjątkiem tego, co ustala klauzula 13.7 [korekty uwzględniające zmiany prawne].
- (c) „Wszelkie ilości jakie są ustalone w Tabeli Elementów Rozliczeniowych są ilościami wynikającymi z Przedmiaru i nie będą brane jako ilości rzeczywiste i prawidłowe, których wykonania wymaga się od Wykonawcy.”

Klauzulę 14.2 skreśla się jako nie mającą zastosowania w niniejszych Warunkach.

### **14.3 Wnioski o Przejściowe Świadczenia Płatności**

*Klauzulę 14.3 skreśla się i zastępuje następująco:*

„Po zakończeniu każdego miesiąca Wykonawca winien przedłożyć Inżynierowi Rozliczenie. Wykonawca uzgodni z Inżynierem formę, treść, ilość egzemplarzy Rozliczenia wykazującego szczegółowo kwoty, do których otrzymania Wykonawca uważa się za uprawnionego, wraz z dokumentami towarzyszącymi, które winny zawierać Raport o postępie robót sporządzony zgodnie z klauzulą 4.21 [Raporty o postępie].

Rozliczenia (i dodatkowe materiały) muszą być zgodne z obowiązującymi wytycznymi celem umożliwienia Zamawiającemu nadzorowania kosztów i płatności.

Cała korespondencja pomiędzy Wykonawcą a Inżynierem dotycząca wszystkich płatności musi być wysyłana w kopii do Zamawiającego.

Łączna wartość kwot potwierdzonych w przejściowych świadectwach płatności wystawionych przez Inżyniera od początku realizacji Kontraktu do momentu wystawienia Świadectwa Przejęcia nie może przekroczyć 90% wartości netto Zatwierdzonej Kwoty Kontraktowej. Pozostałe 10% zostanie ujęte w świadectwie płatności po wydaniu Świadectwa Przejęcia dla Robót.

Rozliczenie winno obejmować następujące pozycje, stosownie do przypadku, które winny być wyrażone w walutach, w jakich płatna jest Cena Kontraktowa, uszeregowane w następującej kolejności:

- (a) Obmiarowa wartość kontraktowa wykonanych Robót i Dokumentów Wykonawcy sporządzonych do końca danego miesiąca włącznie ze Zmianami, lecz z wyłączeniem składników opisanych w pkt. (b) do (d) poniżej;
- (b) wszelkie kwoty, które należy dodać lub odjąć z powodu zmian prawnych na mocy klauzuli 13.7 [Korekty uwzględniające zmiany prawne];
- (c) wszelkie inne dodatki lub potrącenia, które mogły stać się należne na mocy Kontraktu lub z innego tytułu, włącznie z tymi, które wynikną ze stosowania rozdziału 20 [Roszczenia, spory i arbitraż]; oraz
- (d) odjęcie kwot poświadczonych we wcześniejszych Świadectwach Płatności.

str. 32

Każde Rozliczenie winno zawierać zestawienia należnego wynagrodzenia Podwykonawców/dalszych podwykonawców, stanowiącego załącznik do faktury. **W przypadku braku takich dokumentów Wykonawca, zobowiązany jest do każdego rozliczenia dołączyć pisemne oświadczenie, że roboty objęte fakturą „VAT nr ..... z dnia ....." zostały wykonane siłami własnymi bez udziału Podwykonawców/lub dalszych podwykonawców.**

Gdyby jednak niniejsze oświadczenie okazało się nieprawdziwe, należy je rozumieć jako zwolnienie Zamawiającego z ewentualnego obowiązku ciążącego na Zamawiającym z tytułu solidarnej odpowiedzialności za zobowiązania Wykonawcy względem Podwykonawcy/dalszego podwykonawcy wynikające z Umowy i Kodeksu Cywilnego."

#### 14.4 Plan płatności

*Klauzulę 14.4 skreśla się i zastępuje następująco:*

Wykonawca opracuje w oparciu o Tabele Elementów Rozliczeniowych Plan płatności obejmujący miesięczne raty w jakich ma zostać zapłacona Cena Kontraktowa i uzyska akceptację Inżyniera i zatwierdzenie Zamawiającego w terminie 14 dni od Daty Zatwierdzenia Programu Bazowego.

Wykonawca winien co miesiąc dostarczać Inżynierowi wraz z Rozliczeniem, szczegółowy zaktualizowany Plan płatności, który podlegał będzie opiniowaniu przez Inżyniera. Pierwszy Plan płatności zostanie przedłożony w Dacie Rozpoczęcia. Aktualizacje Planów płatności należy przedstawiać aż do czasu kiedy zostanie wystawione Świadectwo Przejścia dla Robót. Plan płatności będzie przekazywany w formie wskazanej przez Inżyniera."

*Klauzulę 14.5 skreśla się jako nie mającą zastosowania w niniejszych Warunkach.*

#### 14.6 Wystawianie Przejściowych Świadectw Płatności

W klauzuli 14.6 wprowadza się następujące zmiany:

Na początku pierwszego zdania drugiego akapitu klauzuli wyrażenie „Inżynier nie będzie jednak obowiązany do wystawiania” zastępuje się wyrażeniem:

„Poza szczególnymi przypadkami określonymi w niniejszej klauzuli, Inżynier nie będzie mógł wystawić”

Na końcu drugiego akapitu klauzuli dodaje się następujący zapis:

„W szczególnych wypadkach, w których jest to niezbędne dla sprawnego wykonania Kontraktu, Inżynier może wystawić Przejściowe Świadectwo Płatności na kwotę mniejszą niż minimalna kwota podana w Załączniku do Formularza Oferty. Wystawienie Przejściowego Świadectwa Płatności na kwotę mniejszą od minimalnej podanej w Załączniku do Formularza Oferty może nastąpić po złożeniu stosownego wniosku przez Wykonawcę, przedstawieniu Zamawiającemu przez Inżyniera pisemnego uzasadnienia oraz wyrażeniu przez Zamawiającego zgody w tym zakresie."

#### 14.7 Zapłata

*Klauzulę 14.7 skreśla się i zastępuje następująco:*

1. „Zamawiający zapłaci Wykonawcy kwoty poświadczone w każdym Przejściowym Świadectwie Płatności i Ostatecznym Świadectwie Płatności w terminie 30 dni od daty otrzymania kompletu dokumentów uzasadniających żądanie zapłaty, w tym prawidłowo wystawionej faktury VAT Wykonawcy do której zostanie załączone:
  - a) Przejściowe Świadectw Płatności zaakceptowane przez Inżyniera Kontraktu i właściwych inspektorów nadzoru,
  - b) zestawienie zakresu i należnego wynagrodzenia Podwykonawcom/ dalszych Podwykonawcom za zakończone i odebrane roboty ujęte w Przejściowym Świadectwie Płatności.

2. Faktura winna mieć adnotacje Inżyniera Kontraktu, że została sprawdzona pod względem merytorycznym, formalnym i rachunkowym.
3. Za datę sprzedaży uważa się dzień wystawienia przez Inżyniera Przejściowych Świadczeń Płatności i Ostatecznego Świadczenia Płatności stanowiących podstawę wystawienia faktur.
4. Płatność kwoty należnej w każdej walucie będzie dokonana na konto bankowe, podane przez Wykonawcę dla danej waluty, w kraju płatności wymienionym w Kontrakcie
5. Za dzień dokonania zapłaty przyjmuje się dzień obciążenia rachunku Zamawiającego kwotą zapłaty.
6. Wykonawca zobowiązany jest do dokonania we własnym zakresie wynagrodzenia należnego Podwykonawcom
7. W przypadku nie wywiązania się Wykonawcy z obowiązku zapłaty wynagrodzenia należnego Podwykonawcy/dalszego podwykonawcy Zamawiającego, Wykonawcę oraz Podwykonawcę/dalszego podwykonawcę obowiązują procedury postępowania określone w ust. 8 do 16 niniejszej klauzuli.
8. W terminie 20 dni od daty złożenia faktury dla Zamawiającego Wykonawca przedłoży Zamawiającemu kopie dokumentów przelewów bankowych potwierdzające, że Podwykonawcy/dalsi podwykonawcy otrzymali wynagrodzenie należne im wg zestawienia należnego wynagrodzenia Podwykonawców/dalszych podwykonawców, stanowiącego załącznik do faktury. **W przypadku braku takich dokumentów Wykonawca, zobowiązany jest do każdej faktury dołączyć pisemne oświadczenie, że roboty objęte fakturą „VAT nr ..... z dnia .....” zostały wykonane siłami własnymi bez udziału Podwykonawców/lub dalszych podwykonawców.**
9. W przypadku braku potwierdzenia dokonania zapłaty dla Podwykonawców/dalszych podwykonawców Zamawiający wstrzymuje wypłatę należnego wynagrodzenia Wykonawcy za odebrane roboty budowlane w części równej sumie kwot należnego wynagrodzenia Podwykonawców/dalszych podwykonawców.
10. Zamawiający zastrzega sobie prawo wstrzymania większych kwot należnego wynagrodzenia Wykonawcy za odebrane roboty budowlane w przypadku powzięcia uzasadnionych wątpliwości co do wysokości kwot należnego wynagrodzenia Podwykonawców/dalszych podwykonawców do czasu zawarcia i wykonania pomiędzy Wykonawcą, a podwykonawcą, przy udziale Zamawiającego, porozumienia w sprawie zapłaty należnego wynagrodzenia podwykonawcy. Strony zgodnie stwierdzają, iż nie zachodzi opóźnienie Zamawiającego wobec Wykonawcy w spełnieniu świadczenia pieniężnego – zapłaty wynagrodzenia umownego w części zatrzymanej i odsetki ustawowe nie będą naliczane.
11. Podwykonawca/dalszy podwykonawca może wystąpić do Zamawiającego z roszczeniem o zapłatę, z powiadomieniem Wykonawcy, po upływie terminu płatności faktury Podwykonawcy/dalszego podwykonawcy albo w przypadku kiedy termin ten nie minął, a Wykonawca oświadczył pisemnie Zamawiającemu, że nie dokona płatności Podwykonawcy/dalszemu podwykonawcy i wyraził zgodę na dokonanie tej płatności ze swego wynagrodzenia.
12. Zamawiający po wystąpieniu Podwykonawcy/dalszego podwykonawcy z roszczeniem o zapłatę wynagrodzenia przekazuje Wykonawcy informację o przedmiocie i kwocie roszczenia.
13. Wykonawca w terminie 7 dni jest zobowiązany do potwierdzenia wysokości roszczenia Podwykonawcy/dalszego podwykonawcy i złożenia oświadczenia o wyrażeniu zgody na bezpośrednią zapłatę wynagrodzenia Podwykonawcy/dalszemu podwykonawcy.
14. Zamawiający dokona bezpośredniej zapłaty na rzecz Podwykonawcy/dalszego podwykonawcy wyłącznie wymagalnego wynagrodzenia, o którym mowa w ust. 11 niniejszej klauzuli, bez odsetek należnych Podwykonawcom/dalszym podwykonawcom.
15. Potwierdzone przez Wykonawcę roszczenie Podwykonawcy/dalszego podwykonawcy zostanie uregulowane w terminie 10 dni od dnia uzyskania od Wykonawcy oświadczenia o wyrażeniu zgody na bezpośrednią zapłatę wynagrodzenia Podwykonawcy/dalszemu podwykonawcy.

16. Zapłata wynagrodzenia podwykonawcy zwalnia Zamawiającego z obowiązku zapłaty wynagrodzenia Wykonawcy w części wynagrodzenia przekazanego podwykonawcy.
17. Na zasadzie potrącenia umownego, Zamawiający może potrącić z wynagrodzenia Wykonawcy wszelkie roszczenia w stosunku do Wykonawcy na podstawie umowy, w tym w szczególności kary umowne, koszty poniesione na ustanowienie ubezpieczenia, kwoty zapłacone bezpośrednio Podwykonawcom/dalszym podwykonawcom Wykonawcy, roszczenia o obniżenie wynagrodzenia, koszty związane z Wykonaniem Zastępczym.
18. Członkowie konsorcjum działając łącznie upoważniają w formie pisemnej, pod rygorem nieważności jednego z członków Konsorcjum (jako pełnomocnika) do wystawienia przez niego faktury VAT oraz do przejęcia przez niego należności przypadających członkom Konsorcjum z tytułu realizacji Kontraktu na rachunek bankowy jednego z nich wskazany na fakturze VAT. Wykonawcy wyrażają zgodę na zapłatę na rachunek wskazany na tej fakturze. Zapłata dokonana w powyższy sposób zwalnia ze zobowiązania w stosunku do każdego z członków Konsorcjum.”

#### **14.8 Opóźniona zapłata**

*Klauzulę 14.8 skreśla się i zastępuje następująco:*

Jeżeli Wykonawca nie otrzyma zapłaty zgodnie z klauzulą 14.7 [Zapłata], to Wykonawca będzie uprawniony do otrzymania odsetek ustawowych za opóźnienie (według ustawy Kodeks cywilny), obliczonych miesięcznie od kwoty niezapłaconej w okresie opóźnienia. Odsetki będą naliczane za okres, jaki upłynie od dnia, w którym przypadał termin zapłaty (bez wliczania tego dnia) do dnia, w którym został obciążony rachunek Zamawiającego (wliczając ten dzień).

Każda częściowa płatność pokryje w pierwszej kolejności należne odsetki.

Wykonawca będzie miał prawo do powyższych odsetek bez uszczerbku dla jakichkolwiek innych praw czy środków.

*Klauzulę 14.9 skreśla się jako nie mającą zastosowania w niniejszych Warunkach.*

#### **14.10 Rozliczenie końcowe**

*W klauzuli 14.10 wprowadza się następujące zmiany:*

W pierwszym akapicie zmienia się ilość dni z 84 dni na 30 dni.

dodaje się pkt.d):

„d)wszystkie kwoty należne Podwykonawcom wraz z udokumentowaniem zapłaty zgodnie z klauzulą 14.7{Zapłata}.”

*Klauzulę 14.11 skreśla się jako nie mającą zastosowania w niniejszych Warunkach.*

#### **14.12 Zwolnienie od zobowiązań**

*Klauzulę 14.12 skreśla się i zastępuje następująco:*

Wykonawca winien dołączyć do *Rozliczenia Końcowego* pisemne zwolnienie od zobowiązań potwierdzające, że *Rozliczenie Końcowe* zawiera całe i ostateczne uregulowanie wszelkich należności pieniężnych na dobro Wykonawcy na mocy Kontraktu lub w związku z nim. Takie zwolnienie może zawierać stwierdzenie, że wchodzi ono w życie z chwilą otrzymania przez Wykonawcę zwrotu Zabezpieczenia Wykonania oraz pozostałego salda należności W takim wypadku zwolnienie od zobowiązań będzie skuteczne od tej daty.

*Klauzulę 14.13 skreśla się jako nie mającą zastosowania w niniejszych Warunkach.*



## **KLAUZULA 15 ROZWIĄZANIE KONTRAKTU PRZEZ ZAMAWIAJĄCEGO**

### **15.2 Wypowiedzenie przez Zamawiającego**

*W klauzuli 15.2 wprowadza się następujące zmiany*

W pierwszym zdaniu wyraz „wypowiedzenie” zmienia się na „odstąpienie”

Usuwa się dotychczasową treść litery (b) i zastępuje ją następującą treścią:

(b) bez racjonalnego usprawiedliwienia:

- (i) zwleka z rozpoczęciem lub wykończeniem Robót tak dalece, że nie jest prawdopodobne, żeby zdołał je ukończyć w czasie umówionym,
- (ii) przerywa Roboty z przyczyn leżących po stronie Wykonawcy na okres dłuższy niż 14 dni lub porzuca Roboty”

Skreśla się dotychczasową treść litery (d) i w to miejsce wstawia:

- (d) podzleca Roboty lub dokonuje cesji Kontraktu lub jego części bez zgody Zamawiającego, lub/i dopuszcza do wykonywania Robót bez zgody Zamawiającego, lub/i zatrudnia bez zgody Zamawiającego, personel inny niż wskazany w Ofercie.

Skreśla się dotychczasową treść punktu (e) i w to miejsce zastępuje się następującą treścią:

„Wykonawca lub którykolwiek z jego wierzycieli, zgłasza wniosek do właściwego sądu, o ogłoszenie upadłości, ale przed wydaniem przez sąd postanowienia o ogłoszeniu upadłości, lub Wykonawca przejdzie w stan likwidacji, lub ma miejsce jakiegokolwiek wydarzenie, które (według mających zastosowanie Prawa ma podobny skutek do któregośkolwiek z wyżej wymienionych czynów lub wydarzeń.”

Dodaje się podpunkty:

- (g) nie dokonuje płatności na rzecz Podwykonawców/ dalszych Podwykonawców - więcej niż trzy razy, a konieczność dokonania zapłaty bezpośrednio przez Zamawiającego przekroczyła 10% Zatwierdzonej Kwoty Kontraktowej,
- (h) w przypadku gdy wysokość kar umownych przekroczy 10% Zatwierdzonej Kwoty Kontraktowej brutto
- (i) Wykonawca nie rozpoczął w terminie prac bez uzasadnionej przyczyny, nie kontynuuje ich pomimo wezwania Zamawiającego złożonego na piśmie lub stwierdzono protokolarnie brak postępu prac,
- (j) Wykonawca nie rozpoczął robót w terminie 14 dni od daty przekazania placu budowy lub nie przystąpił do odbioru placu budowy z przyczyn leżących po stronie Wykonawcy,
- (k) W przypadku upływu ważności umów ubezpieczeniowych opisanych w klauzuli 18 i nie wywiązaniu się Wykonawcy z obowiązku ich przedłużenia.
- (l) W przypadku utraty terminu ważności wniesionego przez Wykonawcę zgodnie z zapisami klauzuli 4.2 zabezpieczenia należytego wykonania umowy i nie wywiązaniu się Wykonawcy z obowiązku jego przedłużenia,

Na końcu klauzuli dodaje się treść:

„Wykonawca zapłaci Zamawiającemu karę umowną za odstąpienie od umowy z przyczyn zależnych od Wykonawcy, w wysokości podanych w klauzuli 8.7 oraz Załączniku do Oferty”.

### **15.5 Uprawnienia Zamawiającego do rozwiązania Kontraktu**

*W klauzuli 15.5 wprowadza się następujące zmiany:*

Dodaje się pierwszy akapit w brzmieniu:



„Zgodnie z art. 145 ustawy PZP w razie zaistnienia istotnej zmiany okoliczności powodującej, że wykonanie Kontraktu nie leży w interesie publicznym, czego nie można było przewidzieć w chwili zawarcia Kontraktu, Zamawiający może odstąpić od Kontraktu w terminie 30 dni od powzięcia wiadomości o tych okolicznościach. W tym przypadku Wykonawca może żądać wyłącznie wynagrodzenia należnego z tytułu wykonania części Kontraktu.

Zamawiającemu przysługuje prawo odstąpienia od umowy w całym okresie realizacji Kontraktu.

Wykonanie umownego odstąpienia od umowy będzie odnosić skutki jedynie do tej części Robót które nie zostały wykonane na dzień wykonania umownego prawa odstąpienia, w tym w szczególności postanowień klauzuli 1.1.3.7 [Okres zgłaszania wad], klauzuli 4.2 [Zabezpieczenie Wykonania], klauzuli 8.7 [Kary za zwłokę] i klauzuli 11 [Odpowiedzialność za wady].

Wykonawca jest zobowiązany sporządzić zestawienie zawierające wykaz i określenie stopnia zaawansowania poszczególnych elementów Robót wraz z zestawieniem wartości wykonanych elementów według stanu na dzień odstąpienia i przedłożyć je do Inżyniera i Zamawiającego.

Inżynier przy udziale Wykonawcy dokona sprawdzenia zgodności zestawienia ze stanem faktycznym i sporządzi wspólnie z Wykonawcą szczegółowy protokół inwentaryzacji Robót,

Wykonawca będzie zobowiązany do przekazania Zamawiającemu oświadczeń autorów dokumentacji o przeniesieniu autorskich praw majątkowych i prawa do wykonywania praw zależnych na Zamawiającego.”

## **KLAUZULA 16 ZAWIESZENIE I WYPOWIEDZENIE KONTRAKTU PRZEZ WYKONAWCĘ**

### **16.1 Uprawnienia Wykonawcy do zawieszenia Robót**

*W klauzuli 16.1 wprowadza się następujące zmiany:*

Na końcu trzeciego akapitu po słowach „tak szybko, jak to będzie możliwe” dodaje się następujący zapis:

„Jednakże nie później niż w terminie 7 dni od otrzymania takiego Świadectwa Płatności, dowodu lub zapłaty.”

### **16.2 Rozwiązanie Kontraktu Przez Wykonawcę**

*Klauzulę 16.2 skreśla się i zastępuje następująco:*

Wykonawca będzie upoważniony do odstąpienia od Kontraktu jeżeli:

- (a) Wykonawca nie otrzyma kwoty należnej na podstawie Przejściowego Świadectwa Płatności w ciągu 30dni od upływu terminu ustalonego na mocy klauzuli 14.7 [Zapłata], w którym zapłata, z wyjątkiem potrąceń zgodnie z klauzulą 2.5 [Roszczenia Zamawiającego] oraz klauzulą 4.4 [Podwykonawcy], winna być dokonana,
- (b) będzie trwało przedłużone zawieszenie dotyczące całości Robót, jak to opisano w klauzuli 8.11 [Przedłużone zawieszenie].

W każdym z takich przypadków lub okoliczności Wykonawca może odstąpić od Kontrakt w terminie 60 dniowym.

Wykonawca nie może odstąpić od umowy po przekroczeniu Czasu na ukończenie podanego w Załączniku do Oferty

### **16.4 Zapłata po rozwiązaniu**

*W klauzuli 16.4 wprowadza się następujące zmiany:*

Skreśla się podpunkt (c) jako nie mający zastosowania w niniejszych Warunkach.

*Dodaje się klauzulę 16.5 [Obowiązek Wykonawcy do wyznaczenia dodatkowego terminu]*

### **16.5 Obowiązek Wykonawcy do wyznaczenia dodatkowego terminu**

W każdym przypadku powstania przesłanek zawieszenia Robót, zmniejszenia ich tempa, wypowiedzenia Kontraktu lub rozwiązania Kontraktu, wskazanych w klauzulach 16.1 i 16.2 - Wykonawca jest zobowiązany przed podjęciem powyższych działań - wyznaczyć na piśmie Zamawiającemu dodatkowy min.30 dni termin na doprowadzenie do usunięcia tych przesłanek pod rygorem odpowiednio: zawieszenia Robót, zmniejszenia ich tempa, odstąpienia od Kontraktu.

## **KLAUZULA 18 UBEZPIECZENIE**

### **18.2 Ubezpieczenie Robót i Sprzętu Wykonawcy**

*W klauzuli 18.2 wprowadza się następujące zmiany:*

Na początku klauzuli wprowadza się akapit o następującej treści:

„Strona ubezpieczająca ubezpieczy Roboty, Urządzenia, Materiały i Dokumenty Wykonawcy na sumę nie niższą od Zaakceptowanej Kwoty Kontraktowej. Dodatkowo limit na koszty usunięcia pozostałości po szkodzie nie będzie niższy niż w wysokości określonej w Załączniku do Formularza oferty.”

Zmienia się treść dotychczasowego akapitu pierwszego na następującą treść:

„W całym okresie wymagalności ubezpieczenia suma ubezpieczenia nie będzie niższa od pełnego kosztu odtworzenia Robót, Urządzeń, Materiałów i Dokumentów Wykonawcy, limit na koszty usunięcia pozostałości po szkodzie nie będzie w tym okresie niższy niż określony w Załączniku do Formularza Oferty.”  
Takie ubezpieczenie winno być w mocy od dnia w którym należy dostarczyć dowody na mocy (a) klauzuli 18.1 [Ogólne wymagania dla ubezpieczeń] aż do dnia wydania Świadectwa Przejęcia Robót.

### **18.3 Ubezpieczenie od zranienia osób i od szkód majątkowych**

*Dopisuje się w drugim akapicie klauzuli 18.3 drugie zdanie, które przyjmuje brzmienie:*

„Ubezpieczenie to będzie dokonane przy limitach na jedno zdarzenie i na wszystkie wydarzenia nie niższych niż podane w Załączniku do Oferty. W całym okresie wymagalności ubezpieczeń limity te nie będą niższe od tych określonych w Załączniku do Formularza Oferty.”

### **18.4 Ubezpieczenie Personelu Wykonawcy**

*Na końcu klauzuli 18.4 dodano treść:*

„Przedmiotowe ubezpieczenie może być zawarte w postaci polisy globalnej Wykonawcy i obejmie także Personel Zamawiającego a w tym Inżyniera i innych osób, które będą uprawnione do wstępu na Plac Budowy w związku z wykonywaniem nadzoru lub audytu. Ubezpieczenia będzie w mocy do daty wystawienia Świadectwa Przejęcia a następnie, w Okresie Zgłaszania Wad, podczas wykonywania czynności związanej z tym okresem przez Personel Wykonawcy, będzie ono każdorazowo odnawiane i przedkładane do wglądu Inżynierowi.

Minimalna kwota tego ubezpieczenia na jedno wydarzenie bez ograniczenia ilości wydarzeń jest podana w zmodyfikowanym Załączniku do Formularza Oferty”

## **KLAUZULA 19 SIŁA WYŻSZA**

### **19.6 Rozwiązania z wyboru, zapłata i zwolnienie ze zobowiązań**

*W klauzuli 18.2 wprowadza się następujące zmiany:*

W pierwszym akapicie klauzuli 19.6 skreślono liczbę „7 dni” i wstawiono w to miejsce liczbę „28 dni”.

W literze (d) skreśla się wyrazy: „i powrót tych przedmiotów do bazy Wykonawcy w jego kraju (lub do innego miejsca za nie większy koszt,”

Skreśla się literę (e).

## **KLAUZULA 20 ROSZCZENIA, SPORY I ARBITRAŻ**

Zamianie ulega nazwa klauzuli 20 „Roszczenia, Spory i Arbitraż” która otrzymuje brzmienie: „ Roszczenie, Spory i Sąd” i w każdym miejscu, gdzie użyto klauzuli 20 będzie ona oznaczać „ Roszczenie, Spory i Sąd”

### **20.2 Powołanie Komisji Rozjemczej**

Na końcu klauzuli 20.2 dodaje się następującą treść:

„Standardowy formularz Umowy o Rozjemstwie w Sporach dla członka (ów) jedno lub trzyosobowej Komisji Rozjemstwa w Sporach, jest załączony do Warunków Ogólnych.

### **20.4 Uzyskanie decyzji Komisji Rozjemczej**

*W klauzuli 20.4 wprowadza się następujące zmiany:*

*W akapicie 4 wiersz 6 wykreślić: „lub wyrokiem arbitrażu, jak to opisano niżej”*

*Wykreślono akapit 6 i w jego miejsce wstawiono następującą treść:*

W każdym przypadku protest powinien stwierdzać, że został złożony zgodnie z niniejszą klauzulą i określać sprawy sporne oraz uzasadnienie protestu. Złożenie powiadomienia oznacza, że decyzja Komisji nie wejdzie w życie”

### **20.5 Rozstrzygnięcie polubowne**

*Wykreśla się treść klauzuli 20.5 i zastępuje ją następująco:*

W przypadku, gdy powiadomienie o niezadowoleniu zostało dane według powyższej klauzuli 20.4 Strony będą próbowały rozstrzygnąć spór polubownie. Jeżeli nawet nie uczyniono żadnej próby polubownego załatwienia sporu każda ze stron będzie miała prawo skierować sprawę na drogę postępowania Sądowego.

### **20.6 Arbitraż**

Zmianie ulega nazwa klauzuli 20.6 „Arbitraż” która otrzymuje brzmienie „ Rozwiązywanie sporów”. W każdym miejscu, gdzie użyto klauzuli 20.6 będzie ona oznaczać „Rozwiązywanie sporów”.

*Wykreśla się treść klauzuli i zastępuje ją następująco:*

Spory, w stosunku do których decyzja KR, chociaż wydana, nie stała się ostateczna i wiążąca, ani nie zostały rozstrzygnięte polubownie, będą ostatecznie rozstrzygane przez Sąd.

### **20.7 Niezastosowanie się do komisji rozjemczej**

*W klauzuli 20.7 wprowadza się następujące zmiany:*

W klauzuli 20.7 usunięto treść: „może zaskarżyć do arbitrażu według klauzuli 20.6 (Arbitraż)” i wstawiono: „sprawę do sądu według klauzuli 20.6 (Rozwiązywanie sporów)”.

### **20.8 Wygaśnięcie umowy z Komisją**

*W klauzuli 20.7 wprowadza się następujące zmiany:*

W punkcie (b) usunięto: „arbitrażu na mocy klauzuli 20.6 (Arbitraż)” i wstawiono: „do Sądu według klauzuli 20.6 (Rozwiązywanie sporów).

Dodaje się klauzulę 21 *[Działania kontrolne i sprawdzające*

## **KLAUZULA 21 DZIAŁANIA KONTROLNE I SPRAWDZAJĄCE I WARUNKI ETYCZNE**

Wykonawca podlega wszelkim działaniom kontrolnym i sprawdzającym podejmowanym przez instytucje uprawnione na mocy obowiązującego Prawa.

Uprawnione instytucje mogą przeprowadzić dowolne kontrole dokumentów lub kontrole na miejscu, jakie uznają one za niezbędne w celu uzyskania informacji dotyczących wykonywania Kontraktu. Wykonawca zobowiązuje się niezwłocznie dostarczyć uprawnionym instytucjom, na ich prośbę, wszelkie dokumenty dotyczące wykonywania Kontraktu.

Wykonawca na żądanie Zamawiającego zobowiązany jest uczestniczyć w inspekcjach i kontrolach przeprowadzanych przez uprawnione instytucje."

Dodaje się Klauzulę 21.1 Warunki etyczne:

- a) Wykonawca musi zawsze postępować honorowo i bezstronnie, zgodnie z kodeksem postępowania swojego zawodu. Musi on powstrzymać się od formułowania oświadczeń publicznych na temat przedsięwzięcia lub usług bez uprzedniej zgody Zamawiającego. Nie wolno mu zawierać zobowiązań w imieniu Zamawiającego w jakikolwiek sposób, bez jego uprzedniej pisemnej zgody. Przez cały czas trwania kontraktu Wykonawca i jego personel muszą przestrzegać praw człowieka i zobowiązują się nie naruszać politycznych, kulturowych i religijnych obyczajów państwa przyjmującego.
- b) Wykonawcy nie wolno przyjąć jakiegokolwiek płatności związanej z kontraktem, oprócz płatności w nim ustanowionych. Wykonawcy i jego personelowi nie wolno prowadzić jakiegokolwiek działalności lub przyjmować jakichkolwiek korzyści niezgodnych z ich zobowiązaniami wobec Zamawiającego. Wykonawca i jego personel są zobowiązani do zachowania tajemnicy zawodowej przez cały okres trwania kontraktu i po jego zakończeniu. Wszelkie sprawozdania i dokumenty sporządzone lub otrzymane przez Wykonawcę w związku z kontraktem są poufne.
- c) Kontrakt reguluje korzystanie przez Strony z wszelkich raportów i dokumentów przez nie sporządzonych, otrzymanych lub przedstawionych podczas wykonywania Kontraktu
- d) Zamawiający zastrzega sobie prawo zawieszenia lub unieważnienia finansowania przedsięwzięcia, jeżeli zostaną odkryte praktyki korupcyjne jakiegokolwiek rodzaju na jakimkolwiek etapie kontraktu, i jeżeli Wykonawca nie podejmie wszystkich stosownych środków w celu naprawienia sytuacji. Dla celów niniejszego postanowienia "praktyki korupcyjne" oznaczają ofertę łapówki, prezentu, wynagrodzenia lub prowizji w stosunku do jakiegokolwiek osoby jako zachęty lub nagrody za wykonanie lub powstrzymanie się od wykonania jakiegokolwiek czynności związanej z przyznaniem Kontraktu lub realizacją Kontraktu już zawartego z Zamawiającym.
- e) Takie nadzwyczajne koszty handlowe to prowizje, nie wymienione w głównym kontrakcie i nie wynikające z właściwie zawartego kontraktu powołujące się na główny kontrakt, prowizje niewypłacone w zamian za faktyczne i prawidłowe usługi, prowizje przekazane do krajów podatkowych, prowizje płacone odbiorcy, który nie daje się jednoznacznie zidentyfikować lub prowizje płacone spółce, która przejawia wszelkie cechy spółki fasadowej.
- f) Wykonawca zobowiązuje się do dostarczenia Zamawiającemu, na żądanie, dowodów pomocniczych dotyczących warunków, w jakich kontrakt jest wykonywany. Zamawiający może dokonać wszelkiej takiej kontroli dokumentów lub inspekcji na miejscu, jakie uzna za konieczne, aby doprowadzić do znalezienia dowodów w przypadkach domniemanych nadzwyczajnych wydatków handlowych."

*Dodaje się klauzulę 22 [Klauzule końcowe]*

## **KLAUZULA 22 KLAUZULE KOŃCOWE – DOPUSZCZALNE ZMIANY**

Dodaje się klauzulę 22 [Klauzule końcowe] w brzmieniu:

- 22.1 W przypadku zidentyfikowania konfliktu interesów lub podejrzenia konfliktu interesów na jakimkolwiek etapie wykonywania Kontraktu, wówczas zastosowanie będzie miała klauzula 15 [Rozwiązanie Kontraktu przez Zamawiającego].

str. 40

W szczególności konflikt ma miejsce wówczas, gdy człowiek (lub organizacja) zobowiązany jest - w wyniku zewnętrznych okoliczności lub własnych działań - do podwójnej lojalności, czyli znajduje się w sytuacji konfliktu interesów wtedy, gdy działając na własną korzyść lub korzyść pewnego podmiotu, wobec którego ma zobowiązania, działa jednocześnie wbrew interesowi innego podmiotu, wobec którego także powinien być lojalny.

22.2 Zamawiający przewiduje możliwość **dokonania zmian** postanowień zawartych w Akcie Umowy w stosunku do treści Oferty, na podstawie której dokonano wyboru Wykonawcy. Zmiana możliwa jest w przypadku wystąpienia co najmniej jednej z okoliczności wymienionej w poniższych punktach, z uwzględnieniem podanych warunków jej wprowadzenia określonych poniżej.

22.2.1 Dopuszcza się możliwość zmiany wynagrodzenia:

- 1) jeżeli nastąpi zmiana stawki podatku VAT, która będzie powodować zmianę kosztów wykonania po stronie Wykonawcy. Zmiana wynagrodzenia będzie dotyczyła wynagrodzenia za część robót wykonywanych po dacie wejścia w życie przepisów stanowiących o zmianie stawki VAT, przy czym podwyższenie wynagrodzenia Wykonawcy o zmianę stawki podatku VAT nie dotyczy sytuacji, gdy zwłoka Wykonawcy w wykonaniu przedmiotu umowy spowodowała konieczność jego realizacji w okresie obowiązywania wyższej stawki podatku VAT,
- 2) w przypadku wyłączenia części robót objętych umową na wniosek Zamawiającego,
- 3) jeżeli powstanie konieczność lub możliwość zrealizowania przedmiotu umowy przy zastosowaniu innych ( zamiennych) rozwiązań technicznych / technologicznych / materiałowych, na które zgodę wyrazić muszą Inżynier i Zamawiający - od tych wskazanych w dokumentacji projektowej, wprowadzanych w sytuacji:
  - a) gdyby zastosowanie przewidzianych w dokumentacji projektowej rozwiązań groziłoby niewykonaniem lub wadliwym wykonaniem przedmiotu umowy,
  - b) zaistnienia odmiennych od przyjętych w dokumentacji projektowej warunków geologicznych, skutkujących niemożliwością zrealizowania przedmiotu umowy przy pierwotnie przyjętych założeniach technologicznych,
  - c) zaistnienia odmiennych od przyjętych w dokumentacji projektowej warunków terenowych, a w szczególności gdy zostanie stwierdzone istnienie nieuwjętych w dokumentacji projektowej podziemnych urządzeń, sieci uzbrojenia terenu, instalacji lub obiektów infrastrukturalnych,
  - d) jeżeli zamiennie rozwiązania będą miały znaczący wpływ na obniżenie kosztów wykonania , kosztów eksploatacji, poprawę bezpieczeństwa, funkcjonalność, istotne skrócenie czasu realizacji robót
  - e) ze względu na postanowienia decyzji organów administracji państwowej lub z uwagi na korzyści dla Zamawiającego.
- 4) w przypadku zmian ilości i zakresu faktycznie wykonanych robót - na podstawie Książki Obmiaru zatwierdzonej przez Inżyniera .
- 5) Zamawiający jest uprawniony do żądania zmiany sposobu rozliczania Umowy lub dokonywania płatności na rzecz Wykonawcy w związku ze zmianami zawartej przez Zamawiającego umowy o dofinansowanie zadania lub zmianami wytycznych dotyczących realizacji zadania.
- 6) zmiany wysokości minimalnego wynagrodzenia za pracę ustalonego na podstawie art. 2 ust. 3-5 ustawy z dnia 10 października 2002 r. o minimalnym wynagrodzeniu za pracę;
- 7) zmiany zasad podlegania ubezpieczeniom społecznym lub ubezpieczeniu zdrowotnemu lub wysokości stawki składki na ubezpieczenia społeczne lub zdrowotne

- 8) Jeżeli zmiany, o których mowa w pkt. (6) i (7) będą miały wpływ na koszty wykonania zamówienia przez Wykonawcę, tzn. wyżej wymienione zmiany będą wyższe niż 5%

22.2.2 Dopuszcza się możliwość zmiany Czasu na Ukończenie Robót w przypadku:

- 1) wystąpienia wykopalisk archeologicznych uniemożliwiających wykonanie robót
- 2) szczególnie niesprzyjających warunków atmosferycznych uniemożliwiających prowadzenie robót budowlanych, przeprowadzanie prób i sprawdzeń, dokonywanie odbiorów (poza warunkami charakterystycznymi dla danej pory roku), przy czym Wykonawca nie może się domagać od Zamawiającego przedłużenia terminu realizacji Zamówienia z uwagi na niekorzystne warunki atmosferyczne panujące w okresie zimowym i powodujące konieczność wstrzymania bądź przerwania robót
- 3) odmiennych od przyjętych w dokumentacji projektowej warunków geologicznych,
- 4) odmiennych od przyjętych w dokumentacji projektowej warunków terenowych (zagospodarowania terenu), w szczególności istnienie podziemnych urządzeń, sieci uzbrojenia, instalacji lub obiektów infrastrukturalnych,
- 5) wstrzymania robót przez Zamawiającego, ale z wykluczeniem sytuacji kiedy wstrzymanie robót jest spowodowane z winy Wykonawcy, a w szczególności gdy ujawniły się nieprawidłowości w jakości, technologii robót, materiałów,
- 6) wystąpienia konieczności udzielenia zamówienia podobnego zgodnie z przepisami art.67 ust. 6 PZP
- 7) wystąpienia konieczności wprowadzenia zmian do przedmiotu umowy na skutek wydanych decyzji administracyjnych lub wymogu uzyskania decyzji lub uzgodnienia pod warunkiem wprowadzenia określonej modyfikacji,
- 8) wystąpienia problemów z uzyskaniem decyzji administracyjnych, uzgodnień i uzyskania opinii, przy dołożeniu należytej staranności ze strony Wykonawcy,
- 9) zawieszenia robót przez organy nadzoru budowlanego z przyczyn niezależnych od Wykonawcy,
- 10) działania osób trzecich, które to działania uniemożliwią wykonanie lub kontynuację prac,
- 11) zmiany regulacji prawnych obowiązujących po dniu zawarcia umowy,
- 12) zmiany terminu dokonania prób końcowych i wniosków o dokonanie prób dodatkowych nieobjętych umową,
- 13) wystąpieniu „siły wyższej” opisanej w klauzuli 19( *Siła wyższa*).
- 14) wystąpienia okoliczności określonych w klauzuli 22.3, które stanowią podstawę do zmiany wynagrodzenia Wykonawcy
- 15) w przypadku gdy przyczyny opóźnienia w realizacji przedmiotu umowy wynikają z działania, zaniechania lub opóźnienia ze strony Zamawiającego,
- 16) ze względu na wystąpienie działań lub zaniechań organów władzy publicznej, w tym zmian przepisów i interpretacji przepisów dotyczących realizacji i finansowania przedmiotu umowy. przekroczenia terminów na wydanie odpowiednich decyzji, zezwoleń, uzgodnień,
- 17) przedłużenia się procedury udzielenia przedmiotowego zamówienia publicznego poprzez środki ochrony prawnej, wykorzystywane przez wykonawców lub inne podmioty, przy czym wniosek taki Wykonawca zobowiązany jest złożyć przed podpisaniem Aktu Umowy
- 18) wystąpienia działań i zaniechań instytucji zaangażowanych w realizację, kontrolę lub finansowanie zamówienia,
- 19) wystąpienia powszechnej niedostępności surowców bądź materiałów.

22.2.3 Dopuszcza się zmianę osób odpowiedzialnych za wykonanie przedmiotu umowy, przedstawionych w ofercie, w następujących przypadkach:

- 1) śmierci, przewlekłej choroby lub innego zdarzenia losowego,
- 2) pisemnej rezygnacji tych osób z wykonywania swoich obowiązków,
- 3) nie wywiązywania się osób z obowiązków wynikających z umowy.

W przypadku przedmiotowej zmiany Wykonawca winien wykazać, iż nowo wskazana osoba spełnia wymagania określone w SIWZ.

Wykonawca jest zobowiązany zmienić osobę odpowiedzialną za wykonanie przedmiotu umowy zgodnie z żądaniem Zamawiającego w terminie wskazanym we wniosku Zamawiającego.

22.3 Poniższe okoliczności nie stanowią zmian postanowień Umowy:

- (a) zmiana danych teleadresowych,
- (b) zmiana danych związanych z obsługą administracyjno-organizacyjną Umowy (np. zmiana numeru rachunku bankowego);
- (c) udzielenie ewentualnych zamówień, o których mowa w art. 67 ust. 1 pkt 6 ustawy Pzp;
- (d) zmiany Personelu Wykonawcy i Zamawiającego.

Strona, która występuje z propozycją zmiany Umowy, w oparciu o przedstawiony powyżej katalog zmian zobowiązana jest do sporządzenia i uzasadnienia wniosku o taką zmianę.

Wykonawca wnoszący o zmianę Umowy w zakresie określonym klauzuli 22.2.1 pkt 6 i 7 musi uprawdopodobnić Zamawiającemu wpływ zmian na wysokość wynagrodzenia.

Wszelkie zmiany Umowy dla swej ważności wymagają formy pisemnej w postaci Aneksu do umowy, za wyjątkiem zmiany określonej w klauzuli 22.2.1 pkt. 3 (a) w związku z wprowadzeniem odpowiednich zapisów do umowy.

W przypadku zmiany Czasu na ukończenie określonych w klauzuli 22.2.2, Czas ten może ulec przedłużeniu nie dłużej, niż o czas trwania tych okoliczności.

Powyższe postanowienia stanowią katalog zmian, na które Zamawiający może wyrazić zgodę, jednocześnie nie stanowią one zobowiązania Zamawiającego na ich wprowadzenie.

Zmiana Umowy dokonana z naruszeniem przepisu klauzuli 22 jest nieważna.





## ZAŁĄCZNIK DO FORMULARZA OFERTY - NR 1

## Załącznik do Formularza Oferty

## Nazwa zamówienia:

Akt umowy .....

Przebudowa drogi wraz z przebudową torowiska ul. Warszawska i ul. Sikorskiego

## ZAMAWIAJĄCY:

Miasto Gorzów Wlkp. – Urząd Miasta  
 ul. Sikorskiego 3-4, 66-400 Gorzów Wlkp.  
 Rzeczpospolita Polska

## WYKONAWCA:

Lp.	Nazwa(y) Wykonawcy(ów)	Adres(y) Wykonawcy(ów)

Wykonawcy proszeni są o wypełnienie pustych rubryk i miejsc wykropkowanych w niniejszym Załączniku do Formularza Ofert

Przedmiot	Klauzula Warunków Kontraktu	Dane
Nazwa i adres Zamawiającego	1.1.2.2 i 1.3	Miasto Gorzów Wlkp. – Urząd Miasta ul. Sikorskiego 3-4, 66-400Gorzów Wlkp.
Nazwa i adres Wykonawcy	1.1.2.3 i 1.3	
Nazwa i adres Inżyniera	1.1.2.4 i 1.3	Zamawiający wskaże po wyborze oferenta
Czas na Ukończenie Robót	1.1.3.3	Czas na Ukończenie Robót – .....
Okres Zgłaszania Wad	1.1.3.7	Okres Zgłaszania Wad należy rozumieć jako okres gwarancji i rękojmi w rozumieniu przepisów Kodeksu Cywilnego. Okres rękojmi został rozszerzony do ..... (zgodnie z ofertą) miesięcy zgodnie z art. 558 § 1 Kodeksu Cywilnego
Okres Rękojmi za Wady i Gwarancji Jakości	1.1.3.10	..... miesięcy od daty wydania Świadectwa Przejęcia
Elektroniczny system przekazywania danych	1.3	Fax oraz E-mail Fax oraz E-mail winien być potwierdzony na piśmie
Obowiązujące prawo	1.4	Prawo Rzeczypospolitej Polskiej

Przedmiot	Klauzula Warunków Kontraktu	Dane
Język wiodący	1.4	Język polski
Język komunikacji codziennej	1.4	Język polski
Czas przekazania Terenu Budowy	2.1	14 dni od daty podpisania Aktu Umowy
Kwota Zabezpieczenia Wykonania	4.2	10% Zatwierdzonej Kwoty Kontraktowej brutto (łącznie z VAT) określonej w Akcie Umowy
Normalne godziny pracy	6.5	6.00 - 22.00 chyba, że Inżynier poleci inaczej
Kary za zwłokę	8.7	<p>„Wykonawca zapłaci Zamawiającemu kary umowne:</p> <ul style="list-style-type: none"> <li>• za przekroczenie Czasu na Ukończenie Robót w wysokości 30 000,00 zł, za każdy dzień zwłoki; łączna kwota kary należnej na mocy niniejszej klauzuli nie może jednak przekroczyć 10% Zatwierdzonej Kwoty Kontraktowej brutto;</li> <li>• z tytułu odstąpienia (klauzula 15) od całości lub niewykonanej części Kontraktu z przyczyn zależnych od Wykonawcy w wysokości 10 % Zatwierdzonej Kwoty Kontraktowej brutto,</li> <li>• za przekroczenie terminu przedłożenia: Harmonogram/Programu (klauzula 8.3 i klauzula 8.6), raportu (klauzula 4.21) w wysokości 5000 PLN, za każdy dzień zwłoki,</li> <li>• za niedotrzymanie terminu usunięcia wad określonych w Świadectwie Przejęcia albo za niedotrzymanie terminu usunięcia wad w Okresie Zgłaszania Wad oraz wykonania drobnych zaległych prac w terminie określonym przez Inżyniera / Zamawiającego 30 000,00 zł za każdy dzień zwłoki,</li> <li>• gdy Wykonawca przerwał realizację robót bez uzasadnienia i przerwa trwa dłużej niż 7 dni kalendarzowych - w wysokości 20 000,00, za każdy dzień przerwy w wykonywaniu robót ponad okres 1 tygodnia,</li> <li>• za nieprzedłożenie do zaakceptowania projektu umowy o podwykonawstwo (klauzula 4.4), lub projektu jej zmiany – w wysokości 10.000,00 PLN, za każdy stwierdzony przypadek,</li> <li>• za nieprzedłożenie poświadczonej za</li> </ul>

		<p>zgodność z oryginałem kopii umowy o podwykonawstwo lub jej zmiany w terminie określonym w subklauzuli 4.4 lit. a pkt. 4) za każdy stwierdzony przypadek - 10.000,00 zł z wyłączeniem umów o podwykonawstwo dotyczących dostaw bądź usług o wartości mniejszej niż 0,5% Zaakceptowanej Kwoty Kontraktowej,</p> <ul style="list-style-type: none"> <li>• za brak zmiany umowy o podwykonawstwo w zakresie terminu zapłaty – w wysokości 10 000,00 PLN,</li> <li>• za brak zapłaty lub nieterminową zapłatę wynagrodzenia należnego Podwykonawcom dalszym podwykonawcom - 30.000,00 PLN za każdy stwierdzony przypadek,</li> <li>• Kary za nieprawidłowości w wprowadzonej tymczasowej organizacji ruchu zgodnie z załączonymi Wytyczne i Obowiązki Wykonawcy do czasowej organizacji ruchu w wysokości za stwierdzony przypadek uchybienia w wysokości 5000 PLN/dzień,</li> <li>• za przekroczenie terminu wnioskowanych przez Zamawiającego zmian Personelu Wykonawcy, zgodnie z klauzulą 6.9 [<i>Personel Wykonawcy</i>], w wysokości 5 000,00 PLN każdy dzień zwłoki,</li> <li>• za przekroczenie terminu przekazania dokumentów polis ubezpieczeniowych (klauzula 18) lub dowodów opłacenia składek w wysokości 15 000,00 PLN za każdy dzień zwłoki,</li> <li>• za niedopełnienie wymogu zatrudnienia osób na podstawie umowy o pracę – 5000 PLN za każdy stwierdzony przypadek (klauzula 6.9).</li> </ul> <p>Zamawiający zapłaci Wykonawcy karę umowną z tytułu odstąpienia od Kontraktu ( klauzula 16.2) z przyczyn leżących po stronie Zamawiającego - w wysokości 10% Zatwierdzonej Kwoty Kontraktowej brutto z wyjątkiem okoliczności przewidzianych w art. 145 ustawy Prawo zamówień publicznych.</p>
Kary umowne w Okresie Rękojmi za Wady i Gwarancji Jakości	11.4, 11.10 i 14.15(b)	Wykonawca zapłaci Zamawiającemu za niedotrzymanie terminu usunięcia wad określonych w Świadectwie Przejęcia albo za niedotrzymanie terminu usunięcia wad w Okresie Zgłaszania Wad w terminie określonym przez Inżyniera / Zamawiającego 30 000,00 PLN za każdy dzień zwłoki.

Minimalna kwota Przejściowego Świadczenia Płatności	14.6.	1 000 000,00 PLN Zatwierdzonej Kwoty Kontraktowej brutto
Waluta Płatności	14.15	PLN
Terminy na przedstawienie ubezpieczeń: <ul style="list-style-type: none"> <li>• dowód ubezpieczenia</li> <li>• odnośne polisy</li> </ul>	18.1(a) 18.1(b)	Polisy (wraz z wnioskami) lub inne dokumenty ubezpieczenia Wykonawca jako „ Strona ubezpieczająca” przedłoży nie później niż 10 dni od podpisania umowy, Wykonawca, wszyscy podwykonawcy i inne firmy zatrudnione przez Wykonawcę na podstawie pisemnej umowy. Początkiem okresu ubezpieczenia, o których mowa w Subklauzulach 18.2 i 18.3 SIWZ, jest dzień podpisania umowy.
Ubezpieczenie Robót i Sprzętu Wykonawcy	18.2	Strona ubezpieczająca ubezpieczy Roboty, Urządzenia, Materiały i Dokumenty Wykonawcy na sumę nie niższą od Zaakceptowanej Kwoty Kontraktowej Brutto.
Minimalna kwota ubezpieczenia OC	18.3	6.000.000,00 PLN na jedno zdarzenie przy nieograniczonej liczbie zdarzeń
Arbitraż	20.6	Sąd powszechny właściwy dla siedziby Zamawiającego

\*Wyżej wymienione klauzule zawarte są w Warunkach Szczególnych - zmieniających, uzupełniających i wprowadzających dodatkowe klauzule do Warunków Ogólnych Kontraktu (Warunki Kontraktowe dla Budowy dla robót inżynieryjno - budowlanych projektowanych przez Zamawiającego, czwarte wydanie angielsko - polskie niezmienione 2008) lub w przypadku braku ich zmiany bezpośrednio w Warunkach Kontraktowych dla Budowy dla robót inżynieryjno - budowlanych projektowanych przez Zamawiającego, czwarte wydanie angielsko - polskie niezmienione 2008.

**PODPIS(Y):**

Lp.	Nazwa(y) Wykonawcy(ów)	Nazwisko i imię osoby (osób) upoważnionej(ych) do podpisania niniejszej oferty w imieniu Wykonawcy(ów)	Podpis(y) osoby(osób) upoważnionej(ych) do podpisania niniejszej oferty w imieniu Wykonawcy(ów)	Pieczęć(cie) Wykonawcy(ów)	Miejscowość i data
1.					
2.					

TABELA ELEMENTÓW ROZLICZENIOWYCH

Inwestor: Miasto Gorzów Wlkp., ul. Sikorskiego 3-4, 66-400 Gorzów  
 Projekt: Przebudowa drogi powiatowej w Gorzowie Wlkp. wraz z przebudową torowiska - nr 2533F - ul. Warszawska: na odcinku od ul. Cichońskiego do ul. Herberta, nr 2533F ul. Sikorskiego : na odc. od ul. Herberta do ul. Chrobrego, nr 2548F ul. Sikorskiego: na odc. od ul. Chrobrego do pierwszej zwrótnicy za ul. Dworcową

Lp.	Nr spec.techn.	Wyszczególnienie robót	Jedn. przedm.	Ilość	Cena jedn.	Wartość
ul. Sikorskiego od rej. Ul. Dworcowej do ul. Herberta i ul. Warszawska od ul. Herberta do ul. Cichońskiego						
Roboty rozbiórkowe						
1 d.1.1	D-01.02.05	Rozbieranie torów szer. 1435 mm na podkładach żelbetonowych z poprzeczkami przy połączeniach spawanych szyn w styku. (Ul. Chrobrego)	m	135,590		
2 d.1.1	D-01.02.05	Rozbieranie torów i rozjazdów szer. 1435 mm na podkładach drewnianych z poprzeczkami przy połączeniach spawanych szyn w styku (ul. Sikorskiego wraz z węzłem rozjazdowym w rej. ul. Dworcowej)	m	1 409,200		
3 d.1.1	D-01.02.05	Rozbieranie torów szer. 1435 mm z szyn tramwajowych bez podkładów (w tym: tory w węźle rozjazdowym w rej. Katedry - 110 m, tor węgierski ul. Sikorskiego od Katedry i ul. Warszawska - 818,59 m)	m	928,590		
4 d.1.1	D-01.02.05	Rozbieranie rozjazdów dwutorowych pojedynczych bez podkładów (węzeł rozjazdowy w rej. Katedry)	m	200,730		
5 d.1.1	D-01.02.05	Transport szyn z rozbiórki ciągnikiem na odległość do 1 km. Dokładna odległość okresli Oferent.	t	288,903		
6 d.1.1	D-01.02.05	Transport rozjazdów z rozbiórki samochodami na odległość do 1 km. Dokładna odległość okresli Oferent.	t	40,748		
7 d.1.1	D-01.02.05	Transport podkładów żelbetonowych z rozbiórki samochodami na odległość do 1 km . Dokładna odległość okresli Oferent.	t	46,997		
8 d.1.1	D-01.02.05	Transport podkładów drewnianych z rozbiórki samochodami na odległość do 1 km. Dokładna odległość okresli Oferent.	t	148,657		
9 d.1.1	D-01.02.04	Mechaniczna rozbiórka nawierzchni bitumicznej o gr. 10 cm z wywozem materiału z rozbiórki - odległość wywozu uściśli Oferent	m2	7 515,050		
10 d.1.1	D-01.02.04	Mechaniczna rozbiórka podbudowy betonowej o grubości 10 cm z wywozem rumoszu - odległość uściśli Oferent - podbudowa pod nawierzchnia asfaltową w torowisku.	m2	5 427,600		
11 d.1.1	D-01.02.04	Mechaniczna rozbiórka podbudowy betonowej o grubości do 20 cm z wywozem rumoszu - odległość uściśli Oferent - podbudowa betonowa pod podbudową asfaltową pod płytami typu węgierskiego.	m2	2 087,405		
12 d.1.1	D-01.02.04	Mechaniczna rozbiórka podbudowy betonowej o grubości do 30 cm z wywozem rumoszu - odległość uściśli Oferent - płyta podtorza w węźle rozjazdowym przy Katedrze	m2	1 200,000		
13 d.1.1	D-01.02.05	Rozbiórka nawierzchni z płyt żelbetonowych pełnych torowiska węgierskiego (płyty o powierzchni ponad 3 m2)	m2	2 087,405		
14 d.1.1	D-01.02.05	Transport elementów żelbetonowych - płyt torowiska typu węgierskiego - z rozbiórki samochodami na odległość do 1 km. Dokładna odległość okresli Wykonawca.	t	826,612		
Roboty ziemne						
15 d.1.2	D-01.01.01	Roboty pomiarowe przy liniowych robotach ziemnych - trasa dróg w terenie równinnym.	m	2 674,110		
16 d.1.2	D-02.01.01	Roboty ziemne wykonywane koparkami podsiębiernymi o poj.łyżki 0.60 m3 w gr.kat. III-IV z transp.urobku na odl.do 1 km sam.samowład. Odległość wywozu okresli Wykonawca.	m3	3 774,608		

1.3	Składowanie odpadów na wysypisku		
17 d.1.3	D-02.00.01	Składowanie materiału wydobytego z wykopu. Przyjęto 50% tłuczeń torowy i 50% ziemia	t 5 598,283
18 d.1.3	D-01.02.04	Składowanie gruzu asfaltowego na wysypisku	t 1 841,176
19 d.1.3	D-01.02.04	Składowanie gruzu betonowego na wysypisku	t 3 514,091
1.4	Drenaż i odwodnienie		
20 d.1.4	D-03.02.02	Roboty ziemne wykonywane koparkami podsiębiernymi o poj.hyzki 0,25 m <sup>3</sup> w gr.kat. III z transp.urobku sam.samowład. Odległość wywozu określi Wykonawca.	m3 106,736
21 d.1.4	D-03.02.02	Podłoża pod kanały i obiekty z materiałów sypkich grub. 10 cm - podłoże pod przykanaliki z piasku grub 10 cm	m3 3,612
22 d.1.4	D-03.02.02	Przykanaliki z rur PVC łączonych na wcisk o śr. zewn. 110 mm - odprowadzenie wody ze skrzynek odwadniających tory oraz zwrotnic i napędów	m 120,400
23 d.1.4	D-03.02.02	Studzienki kanalizacyjne z rur karbowanych o śr 600 mm - zamknięcie włazem żeliwnym typu ciężkiego, z osadnikami i odejściami	szt 28,000
24 d.1.4	D-03.02.02	Montaż żeliwnych skrzynek odwadniających żłobki szyn wraz z podłączeniem do studzienek kanalizacyjnych PVC o średnicy 600 mm	skrzyn. 82,000
25 d.1.4	D-03.02.02	Kształtki PVC kanalizacji zewnętrznej dwukielichowe łączone na wcisk o śr. zewn. 110 mm i 160 mm - Odprowadzenie wody ze zwrotnic i napędów do studzienek kanalizac. PVC o średnicy 600 mm. (wg rys. 03.12)	kpl. 10,000
26 d.1.4	D-03.02.02	Zasypanie studzienek i przykanalików kruszywem dowiezionym. Zasypanie wykopów o ścianach pionowych o szerokości 0,8-2,5 m i głęb.do 1,5 m w gr.kat. I-III - współczynnik zagęszczenia Js=1,00) [M - pospółka do nawierzchni drogowych = 1,22 m <sup>3</sup> /m <sup>3</sup> ]	m3 91,255
27 d.1.4	D-03.02.02	Montaż wpustów ulicznych żeliwnych w torowisku, bez studzienek.	szt. 2,000
28 d.1.4	D-03.02.02	Montaż wpustów ulicznych w elementach krawędzi peronowych	szt. 4,000
1.5	Roboty podtorzowe		
29 d.1.5	D-04.01.01	Profilowanie i zagęszczenie podłoża wykonywane mechanicznie w gruncie kat. II-IV pod warstwy konstrukcyjne nawierzchni	m2 7 803,477
30 d.1.5	D-04.01.01	Dogęszczenie podłoża do wskaźnika EV2=>45 MPa/m <sup>2</sup> . Zagęszczenie nasypów walcami samojezdnymi wibracyjnymi; grunt sypki kat. I-III	m3 2 341,043
31 d.1.5	D-04.05.01	Warstwa stabilizacji cementem Rm=5,0 MPa o grub 37 cm pod płyty prefabrykowane . Wykonanie podbudowy betonowej z gotowej masy z zagęszczeniem mechanicznym.	m2 5 715,289
32 d.1.5	D-04.05.01	Warstwa stabilizacji cementem Rm=5,0 MPa o grub 28 cm pod płyty wylewane na mokro . Wykonanie podbudowy betonowej z gotowej masy z zagęszczeniem mechanicznym.	m2 2 088,188
33 d.1.5	D-04.06.01	Warstwa wyrównawcza z suchego betonu C10/12,5 o grub. 3 cm pod płyty prefabrykowane. Wykonanie podbudowy betonowej z gotowej masy z zagęszczeniem mechanicznym.	m2 5 715,289
34 d.1.5	T-11.10.04	Układanie mat antywibracyjnych o gr. 20 - 25 mm	m2 8 443,555
35 d.1.5	T-11.10.04	Układanie folii budowlanej o grub >=1mm	m2 8 443,555
36 d.1.5	D-04.06.01	Wykonanie płyty podtorza z fibrobetonu C30/37 z włóknami polipropylenowymi, o grubości warstwy 30 cm (odeskowanie bocznych krawędzi płyty, ułożenie fibrobetonu, zagęszczenie i pielęgnacja), wraz z wykonaniem dyatacji.	m2 2 088,188
37 d.1.5	T-11.10.04	Nawierzchnie z prefabrykowanych płyt podtorza o wym. 2,20 x 0,40 , dłuższe od 1,0 do 6,0 m . Materiał- płyty systemu LC-L - z korytkami szynowymi wraz z systemem otuliny szyny (profile gumowe + masa zalewowa)	m2 4 417,270

38 d.1.5	T-11.10.04	Nawierzchnie z prefabrykowanych płyt międzytorowych o grub. 0,40 i szerokości dostosowanej do rozstawu torów. Torowisko o rozstawie 2,90 do 2,98 m	m2	510,300	
39 d.1.5	T-11.10.04	Nawierzchnie z prefabrykowanych płyt międzytorowych o grub. 0,40 i szerokości dostosowanej do rozstawu torów. Torowisko o rozstawie od 3,0 m do 3,44	m2	50,902	
40 d.1.5	T-11.10.04	Nawierzchnie z prefabrykowanych płyt międzytorowych o grub. 0,40 i szerokości dostosowanej do rozstawu torów. Torowisko o rozstawie 3,46 do 4,0 m	m2	324,900	
41 d.1.6	T-11.00.01	Układka torów i rozjazdów	km	0,170	
42 d.1.6	T-11.00.01	Gięcie szyn tramwajowych przy układaniu torów w łukach o promieniu do 30 m	km	0,014	
43 d.1.6	T-11.00.01	Gięcie szyn tramwajowych przy układaniu torów w łukach o promieniu 30-50 m	km	0,088	
44 d.1.6	T-11.10.04	Wypełnianie komór szynowych przy szynach 60R2 poprzez wklejenie profili przyszynowych separacyjnych gumowych (obustronnie). Torowisko na płycie wylanej na makro. W tej poz. ujęto robocizną i materiały	m	666,260	
45 d.1.6	T-11.10.04	Wypełnianie komór szynowych przy szynach 60R2 poprzez wklejenie profili przyszynowych separacyjnych gumowych (obustronnie). Torowisko na płycie prefabrykowanej. W tej pozycji ujęto tylko robocizną, Materiały ujęto w odrębnej poz. Nr 37 o nazwie " Nawierzchnie z prefabrykowanych płyt podtorza (...) systemu LC-1 (...)"	m	2 007,850	
46 d.1.6	T-11.10.04	Układanie torów szer. 1435 mm z szyn tramwajowych 60R2 bez podkładów, w kanałach szynowych płyt prefabrykowanych, bez spawania szyn, które ujęto w odrębnej poz.	m	2 007,850	
47 d.1.6	T-11.10.04	Układanie torów szer. 1435 mm z szyn tramwajowych 60R2 bez podkładów, na płycie wylanej na makro, bez spawania szyn, które ujęto w odrębnej poz. W tym 178,91 m toru z szyn w gat R220G1 (łuki o R<151m)	m	349,590	
48 d.1.6	T-11.10.04	Układanie rozjazdów jednotorowych pojedynczych, z krzyżownicami blokowymi i końcówkami z szyn tramwajowych o szerokości toru 1435 mm, bez podkładów, na płycie wylanej na makro.	m	115,310	
49 d.1.6	T-11.10.04	Układanie rozjazdów dwutorowych pojedynczych z krzyżownicami blokowymi i końcówkami z szyn tramwajowych o szerokości toru 1435 mm, bez podkładów, na płycie wylanej na makro.	m	201,360	
50 d.1.6	T-11.10.04	Ręczna regulacja położenia torów o szer. 1435 mm bez podkładów	m	2 357,440	
51 d.1.6	T-11.10.04	Regulacja położenia rozjazdów o szer. toru 1435 mm bez podkładów	m	316,670	
52 d.1.6	T-11.10.04	Przygotowanie powierzchni płyty żelbetowej i fibrobetonowej dla wykonania podlewki podszynowego, np poprzez frezowanie powierzchni betonowych frezarką o szerokości wałka 22 cm na gł. 2 mm	m2	1 201,942	
53 d.1.6	T-11.10.04	Gruntowanie podłoża betonowych pod szynami na bazie żywicy epoksydowej oraz zastosowanie materiału zwiększającego przyczepność	m2	1 201,942	
54 d.1.6	T-11.10.04	Gruntowanie podłoża stalowych - szyn z dołu - np. preparatem Edilon Primer lub równoważnym.	m2	962,679	
55 d.1.6	T-11.10.04	Aplikacja żywicy Edilon Corkelast lub równoważnej w kanały szynowe prefabrykowanych płyt podtorzowych do pełnej wysokości korytek oraz zabezpieczeniem brzegów płyty taśmą samoprzylepną. Materiał ujęty w odrębnej poz. - o nazwie "Nawierzchnie z prefabrykowanych płyt podtorza (...) systemu LC-1	m	2 007,850	
56 d.1.6	T-11.10.04	Wykonanie zapory z betonu B 10 pod podlew podszynowy	m3	9,327	
57 d.1.6	D-11.10.04	Wykonanie podlewki pod szynami o szerokości 22 cm i grub. od 25 do 60 mm. Podlewki zmiłnianej na bazie poliuretano- (Torowisko na płycie wylanej na makro)	mtp	666,260	

58 d.1.6	T-11.10.04	Wiercenie otworów w żelbetonie pionowo o głębokości do 25 cm. Otwór fi = 36 mm, głęb. 120 mm. Otwory w płycie fibrobetonowej wyflewanej na mokro.	otw.	1 382,000	
59 d.1.6	T-11.10.04	Obsadzenie kotew fi 24 mm, dl.>= 210 mm (z wykorzystaniem istniejących otworów) przy użyciu specjalnych dwuskładnikowych mieszanek klejących	kpl.	1 382,000	
60 d.1.6	T-11.10.04	Montaż łapek stalowych z nakrętką M24 i podkładką na kotwach i osłoną przytwierdzenia	kpl	1 382,000	
61 d.1.6	T-11.10.04	Mechaniczne dokręcanie nakrętek na kotwach zakrętką spalinową z ustawianym momentem zakręcania	szt	1 382,000	
62 d.1.6	T-11.10.04	Roboty remontowe - cięcie piłą nawierzchni bitumicznych na gt. do 5 cm - wzdłuż główki i listwy szyny (w celu wykonania uszczelnienia pomiędzy szyną a naw. drogową.)	m	2 665,040	
63 d.1.6	T-11.10.04	Zagruntowanie pionowej zewnętrznej krawędzi główki, listwy szyny oraz krawędzi nawierzchni drogowej (między szyną a nawierzchnią)	m2	266,504	
64 d.1.6	T-11.10.04	Wypetnienie szczelin między szyną a nawierzchnią drogową masą zalewową na zimno na bazie żywicy poliuretanowych (obustronnie na wysokości główki i listwy szyny)) - powierzchnia przekroju poprzecznego Pow= (5x5 cm+2x5 cm) =35 cm2	m szyny	1 332,520	
65 d.1.6	T-11.00.01	Spawanie szyn tramwajowych termitem	styk.	394,000	
66 d.1.6	T-11.00.01	Spawanie elektrodami szyn tramwajowych	styk.	40,000	
67 d.1.6	T-11.00.01	Układanie przyrządów wyrównawczych z szyn tramwajowych w torze	kpl.	7,000	
68 d.1.6	T-11.00.01	Zakup i montaż smarownic torowych	szt	5,000	
69 d.1.6	T-11.00.01	Początkowe szlifowanie szyn	m toru	2 553,410	
70 d.1.6	T-11.00.01	Regulacja osi na istniejącym torze	m toru	63,600	
71 d.1.6	T-11.00.01	Dostosowanie napawanie szyn na połączeniu nowego i starego toru	m szyny	30,000	
72 d.1.7	D-08.01.00P	Krawężniki i krawężnice peronowe			
73 d.1.7	D-08.01.02	Ścianka tramwajowo - autobusowa TA z wykonaniem ławy z betonu zwykłego C25/30 z oporem dla peronów o wysokości 22 cm	m	368,000	
74 d.1.7	D-08.01.02	Ława pod krawężniki kamienne betonowa zwykła z C25/30	m3	103,272	
75 d.1.7	D-04.06.01	Krawężniki kamienne wtopione o wymiarach 20x30 cm na podsypce cementowo-piaskowej	m	1 986,000	
76 d.1.8	D-04.06.01	Wypetnienie szczelin między płytami oraz między płytami a krawężnikiem granitowym o wymiarach 2 cm x 4 cm masą zalewową na gorąco	m	3 949,850	
77 d.1.8	D-05.03.12	Nawierzchnia drogowa z asfaltu ianego oraz betonu asfaltowego wraz z podbudową			
78 d.1.8	D-04.06.01	Betonowanie płyty podtorza z betonu cementowego konstrukcyjnego C25/30, grub. 14 cm wraz z pielęgnacją betonu	m3	258,767	
79 d.1.8	D-05.03.12	Oczyszczenie i zagruntowanie powierzchni betonowej pod nawierzchnię z asfaltu twarolanego	m2	1 848,334	
80 d.1.8	D-05.03.12	Nawierzchnia drogowa 3 cm z mieszanki asfaltu twarolanego na bazie polimeroasfaltu- warstwa wiążąca	m2	1 941,611	
81 d.1.8	D-05.03.12	Nawierzchnia drogowa 3 cm z mieszanki asfaltu twarolanego na bazie polimeroasfaltu - warstwa ścieralna	m2	1 941,611	
82 d.1.8	D-04.05.01	Warstwa stabilizacji cementem Rm=5,0 MPa o grub 17 cm pod naw z betonu asfaltowego na międzytorzu wg przekroju C-C rys. 03.5 . Wykonanie podbudowy betonowej z gotowej masy z zagęszczeniem mechanicznym.	m2	79,200	
83 d.1.8	D-04.05.01	Podbudowy z mieszanek mineralno-bitumicznych asfaltowych o grubości po zagęszczeniu 10 cm - roboty na poszerzeniach,przekopach lub pasach węższych niż 2.5 m	m2	79,200	
84 d.1.8	D-04.05.01	Nawierzchnie z mieszanek mineralno-bitumicznych asfaltowych o grubości 8 cm (warstwa wiążąca) - roboty na poszerzeniach,przekopach lub pasach węższych niż 2.5 m.	m2	79,200	



83 d.1.8	Nawierzchnie z mieszanek mineralno-bitumicznych asfaltowych o grubości po zagęszczeniu 5 cm (warstwa ścieralna) - roboty na poszerzeniach, przekopach lub pasach węższych niż 2.5 m.	m2	79,200		
RAZEM (Suma netto)					



TABELA ELEMENTÓW ROZLICZENIOWYCH

Inwestor: Miasto Gorzów Wlkp., ul. Sikorskiego 3-4, 66-400 Gorzów  
 Projekt: Przebudowa drogi powiatowej w Gorzowie Wlkp. wraz z przebudową torowiska - nr 2533F - nr 2533F ul. Warszawska: na odcinku od ul. Cichońskiego do ul. Herberta, nr 2533F ul. Sikorskiego : na odc. od ul. Herberta do ul. Chrobrego, nr 2548F ul. Sikorskiego: na odc. od ul. Chrobrego do pierwszej zwrótnicy za ul. Dworcową  
 Zakres uzupełniający dot. Przebudowy torowiska na skrzyżowaniu ul. Sikorskiego i Jancarza

Lp.	Nr spec. techn.	Wyszczególnienie robót	Jedn. przedm.	Ilość	Cena jedn.	Wartość
2		ul. Sikorskiego rej. ul. Jancarza				
2.1		Roboty rozbiórkowe				
81 d.2.1	D-01.02.05	Rozbieranie torów szer. 1435 mm na podkładach drewnianych z poprzeczkami przy połączeniach spawanych szyn w styku	m	53,620		
82 d.2.1	D-01.02.05	Rozbieranie torów szer. 1435 mm z szyn tramwajowych bez podkładów	m	117,000		
83 d.2.1	D-01.02.05	Rozbieranie rozjazdów jednotorowych pojedynczych na podkładach	m	29,130		
84 d.2.1	D-01.02.05	Transport szyn z rozbiórki ciągnikiem na odległość do 1 km. Dokładną odległość określi Oferent.	t	19,802		
85 d.2.1	D-01.02.05	Transport rozjazdów z rozbiórki samochodami na odległość do 1 km. Dokładną odległość okresli Oferent.	t	5,302		
86 d.2.1	D-01.02.05	Transport podkładów drewnianych z rozbiórki samochodami na odległość do 1 km. Dokładną odległość okresli Oferent.	t	8,103		
87 d.2.1	D-01.02.05	Rozbiórka nawierzchni z płyt żelbetonowych pełnych torowiska węgierskiego (płyty o powierzchni ponad 3 m <sup>2</sup> )	m <sup>2</sup>	257,400		
88 d.2.1	D-01.02.05	Transport elementów żelbetonowych - płyt torowiska typu węgierskiego - z rozbiórki samochodami na odległość do 1 km. Faktyczną odległość uściśli Oferent.	t	101,930		
89 d.2.1	D-01.02.04	Mechaniczna rozbiórka nawierzchni bitumicznej o gr. 10 cm z wywozem materiału z rozbiórki - odległość wywozu uściśli Oferent.	m <sup>2</sup>	257,400		
90 d.2.1	D-01.02.04	Mechaniczna rozbiórka podbudowy betonowej o grubości do 20 cm z wywozem rumoszu - odległość uściśli Oferent - podbudowa betonowa pod podbudową asfaltową pod płytami typu węgierskiego.	m <sup>2</sup>	257,400		
2.2		Roboty ziemne				
91 d.2.2	D-01.01.01	Roboty pomiarowe przy liniowych robotach ziemnych - trasa dróg w terenie równinnym.	m	199,75		
92 d.2.2	D-02.01.01	Roboty ziemne wykonywane koparkami podsiębiernymi o poj.łyżki 0.60 m <sup>3</sup> w gr.kat. III-IV z transp.urobku na odl.do 1 km sam.samowylad. Odległość wywozu okresli Oferent.	m <sup>3</sup>	253,627		
2.3		Składowanie odpadów na wysypisku				
93 d.2.3	D-02.00.01	Składowanie materiału wydobytego z wykopu. Przyjęto 50% tłużeń torowcy i 50% ziemia	t	447,846		
94 d.2.3	D-01.02.04	Składowanie gruzu asfaltowego na wysypisku	t	63,063		
95 d.2.3	D-01.02.04	Składowanie gruzu betonowego na wysypisku	t	204,89		
2.4		Drenaż i odwodnienie				
96 d.2.4	D-03.02.02	Roboty ziemne wykonywane koparkami podsiębiernymi o poj.łyżki 0.25 m <sup>3</sup> w gr.kat. III z transp.urobku na odl.do 1 km sam.samowylad. Odległość wywozu okresli Oferent.	m <sup>3</sup>	9,812		
97 d.2.4	D-03.02.02	Podłoża pod kanaty i obiekty z materiałów sypkich grub. 10 cm - podłoże pod drenaż i przykanaliki z piasku grub 10 cm	m <sup>3</sup>	1,329		
98 d.2.4	D-03.02.02	Drenaż z rur PVC z filtrem syntetycznym o śr. zewn. 110 mm	m	40,000		

99 d.2.4	D-03.02.02	Przykanaliki z rur PVC łączonych na wciśk o śr. zewn. 110 mm - odprowadzenie wody ze skrzynek odwadniających toru oraz zwrotnic i napędów	m	4,300	
100 d.2.4	D-03.02.02	Studzienki kanalizacyjne z rur karbowanych o śr 600 mm - zamknięcie wiązem żelaznym typu ciężkiego, z osadnikiem i odejściami	szt	1,000	
101 d.2.4	D-03.02.02	Kształtki PVC kanalizacji zewnętrznej dwukielichowe łączone na wciśk o śr. zewn. 110 mm i 160 mm - Odprowadzenie wody ze zwrotnic i napędów do studzienek kanalizac. PVC FI 600 mm. (wg rys. 03.12)	kpl.	1,000	
102 d.2.4	D-03.02.02	Zasypanie studzienek i przykanalików kruszywem dowieżionym. Zasypanie wykopów o ścianach pionowych o szerokości 0.8-2.5 m i głęb.do 1.5 m w gr.kat. I-III - współczynnik zagęszczenia Js=1.00 [M - pospółka do nawierzchni drogowych = 1,22 m <sup>3</sup> /m <sup>3</sup> ]	m <sup>3</sup>	2,059	
103 d.2.4	D-03.02.02	Zasypanie drenu kruszywem dowieżionym. Zasypanie wykopów o ścianach pionowych o szerokości 0.8-2.5 m i głęb.do 1.5 m w gr.kat. I-III - współczynnik zagęszczenia Js=1.00 [M - żwir = 1,22 m <sup>3</sup> /m <sup>3</sup> ]	m <sup>3</sup>	6,000	
2.5		<b>Roboty podtorzowe</b>			
104 d.2.5	D-04.01.01	Profilowanie i zagęszczenie podłoża wykonywane mechanicznie w gruncie kat. II-IV pod warstwy konstrukcyjne nawierzchni	m <sup>2</sup>	541,080	
105 d.2.5	D-04.01.01	Dogęszczenie podłoża do wskaźnika EV2=>45 MNA/m <sup>2</sup> . Zagęszczenie nasypów wałcami samojezdnymi wibracyjnymi; grunt sytki kat. I-III	m <sup>3</sup>	162,324	
106 d.2.5	D-04.02.01b	Warstwa separacyjna grunt pod warstwy technologiczne z geowłókniny, o szer. 3,2 m.	m <sup>2</sup>	301,860	
107 d.2.5	D-04.02.01b	Warstwa fitracyjna. Wykonanie podbudowy z mieszanki kruszyw mineralnych frakcji 4/31,5 mm o średn. grub. 20 cm z zagęszczeniem wałcem w torowiskach bez podkładów	m <sup>3</sup>	58,050	
108 d.2.5	D-04.04.02	Wykonanie podbudowy z tłucznia z zagęszczeniem wałcem w torowiskach bez podkładów. Tłuczeń 31,5/50 mm, grub. 0,15 m, zagęszczenie do EV2=>80 Mpa	m <sup>3</sup>	46,440	
109 d.2.5	D-04.04.02	Ręczne wykonanie zasypki z kłirca do wys 5 cm poniżej główki szyny	m <sup>3</sup>	57,434	
110 d.2.5	D-04.05.01	Warstwa stabilizacji cementem Rm=5,0 MPa o grub 37 cm pod płyty prefabrykowane. Wykonanie podbudowy betonowej z gotowej masy z zagęszczeniem mechanicznym.	m <sup>2</sup>	308,880	
111 d.2.5	D-04.06.01	Warstwa wyrównawcza z suchego betonu C10/12,5 o grub. 3 cm pod płyty prefabrykowane. Wykonanie podbudowy betonowej z gotowej masy z zagęszczeniem mechanicznym.	m <sup>2</sup>	308,880	
112 d.2.5	T-11.10.04	Układanie mat antywibracyjnych o gr. 20 - 25 mm	m <sup>2</sup>	351,000	
113 d.2.5	T-11.10.04	Układanie folii budowlanej o grub >=1mm	m <sup>2</sup>	351,000	
114 d.2.5	T-11.10.04	Nawierzchnie z prefabrykowanych płyt podtorza o wym. 2,20 x 0,40 , dłużsdi od 1,0 do 6,0 m . Materiał - płyty systemu LC-L - z korytkami szynowymi wraz z systemem otuliny szyny (profile gumowe + masa zalewowa)	m <sup>2</sup>	257,400	
2.6		<b>Układka torów i rozjazdów</b>			
115 d.2.6	T-11.00.01	Gięcie szyn tramwajowych przy układaniu torów w łukach o promieniu 51-100 m	km	0,032	
116 d.2.6	T-11.10.04	Wypełnianie komór szynowych przy szynach 60R2 poprzez wklejenie profili przyszynowych separacyjnych gumowych (obustronnie). Torowisko na płycie prefabrykowanej. W tej pozycji ujęto tylko robociznę. Materiały sa w odrębnej poz. o nazwie " Nawierzchnia z prefabrykowanych płyt (...) systemu LC-L"	m	117,000	
117 d.2.6	T-11.10.04	Układanie torów szer. 1435 mm z szyn tramwajowych 60R2 bez podkładów, w kanałach szynowych płyt prefabrykowanych, bez spawania szyn, które ujęto w odrębnej poz. W tym 34,42 m toru z szyn w gat. R220G1 (Luki o R< 151 m)	m	117,000	

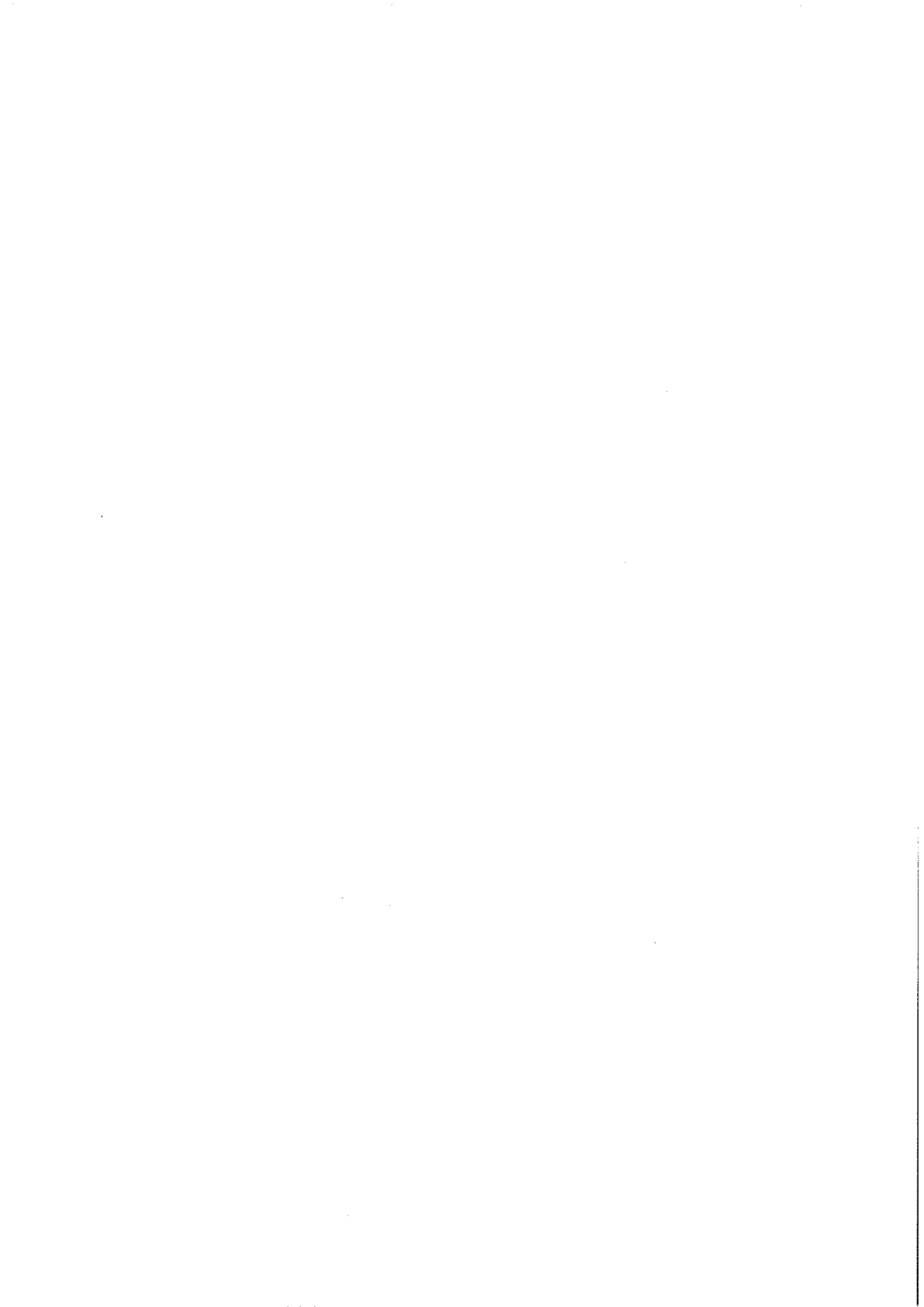
118 d.2.6	T-11.20.01	Układanie torów szer. 1435 mm z szyn tramwajowych 60R2 z przymocowaniem pośrednim do podkładów drewnianych uzbrojonych na budowie, bez spawania szyn, które ujęto w odrębnej poz. W tym 16,43 m toru z szyn w gat R220G1 (łuki o R< 151 m)	m	53,620	
119 d.2.6	T-11.20.01	Układanie rozjazdów jednotorowych pojedynczych na podkładach z krzyżownicami blokowymi i końcówkami z szyn tramwajowych o szerokości toru 1435 mm	m	29,130	
120 d.2.6	T-11.10.04	Ręczna regulacja położenia torów o szer. 1435 mm bez podkładów	m	117,000	
121 d.2.6	T-11.20.01	Mechaniczna regulacja położenia torów o szer. 1435 mm na podkładach drewnianych	m	54,000	
122 d.2.6	T-11.20.01	Mechaniczne podbijanie podkładów w torach o szer. 1435 mm tłuczniami przy rozstawie podkładów 67 cm	m	54,000	
123 d.2.6	T-11.20.01	Regulacja położenia rozjazdów o szer. toru 1435 mm na podkładach	m	29,130	
124 d.2.6	T-11.20.01	Mechaniczne podbijanie podkładów w rozjazdach o szer. torów 1435 mm tłuczniami	m	29,130	
125 d.2.6	T-11.10.04	Przygotowanie powierzchni płyty żelbetowej i fibrobetonowej dla wykonania podlewu podszynowego, np poprzez frezowanie powierzchni betonowych frezarką o szerokości wałka 22 cm na gł. 2 mm	m2	51,480	
126 d.2.6	T-11.10.04	Gruntowanie podłoża betonowych pod szynami na bazie żywicy epoksydowej oraz zastosowanie materiału zwiększającego przyczepność	m2	51,480	
127 d.2.6	T-11.10.04	Gruntowanie podłoża stalowych - szyn z dołu - np. preparatem Edillon Primer lub równoważnym	m2	42,120	
128 d.2.6	T-11.10.04	Aplikacja żywicy Edillon Corkelast lub równoważnej w kanały szynowe prefabrykowanych płyt podporowych do pełnej wysokości korytek oraz zabezpieczeniem brzegów płyty taśmą samoprzylepną.	m	117,000	
129 d.2.6	T-11.00.01	Materiał ujęty w odrębnej poz. - o nazwie "Nawierzchnia z prefabrykowanych (...) płyt systemu LC-L"	styk.	38,000	
130 d.2.6	T-11.00.01	Spawanie szyn tramwajowych termitem	styk.	4,000	
131 d.2.6	T-11.00.01	Spawanie elektrodami szyn tramwajowych	kpl.	1,000	
132 d.2.6	T-11.00.01	Układanie przyrządów wyrównawczych z szyn tramwajowych w torze	m toru	191,450	
133 d.2.6	T-11.00.01	Początkowe szlifowanie szyn	m toru	31,800	
134 d.2.6	T-11.00.01	Regulacja osi na istniejącym torze	m szyny	6,000	
		Dostosowanie napawanie szyn na połączeniu nowego i starego toru			
2.7		<b>Krawężniki i obrzeża</b>			
135 d.2.7	D-08.01.02	Ława pod krawężniki kamienne betonowa zwykła z C25/30	m3	12,168	
136 d.2.7	D-08.01.02	Krawężniki kamienne wtopione o wymiarach 20x30 cm na podsypce cementowo-piaskowej	m	234,000	
137 d.2.7	D-08.03.01	Ława pod obrzeża betonowa zwykła 0,2x0,2 m beton C 12/15	m3	3,480	
138 d.2.7	D-08.03.01	Obrzeża betonowe o wymiarach 10x30 cm na podsypce cementowo-piaskowej z wypełnieniem spoin zaprawą cementową	m	87,000	
139 d.2.7	D-04.06.01	Wypełnienie szczelin między płytami oraz między płytami a krawężnikami granitowym o wymiarach 2 cm x 4 cm masą zalewową na gorąco	m	234,000	
		<b>RAZEM (Suma netto)</b>			



## TABELA ELEMENTÓW ROZLICZENIOWYCH

INWESTOR: Miasto Gorzów Wlkp., ul. Sikorskiego 3-4, 66-400 Gorzów		Nr STWIORB		Wyszczególnienie robót		Jedn.obm.	Ilość	Cena jedn.	Wartość	
PROJEKT: Przebudowa drogi powiatowej w Gorzowie Wlkp. wraz z przebudową torowiska - nr 2533F ul. Warszawska: na odcinku od ul. Cichońskiego do ul. Herberta, nr 2533F ul. Sikorskiego: na odcinku od ul. Herberta do ul. Chrobrego, nr 2548F ul. Sikorskiego: na odcinku od ul. Chrobrego do pierwszej zwrtnicy za ul. Dworcową.										
1				Sygnalizacja świetlna (kablowanie)						
1.1				Demontaż sygnalizacji świetlna -Przejście pieszszych Hawelańska						
1 d.1.1	STWIORB tom III-4.7			Zgłoszenie, dopuszczenie do pracy, wyłączenie linii przez Enea Oświetlenie	kpl		1			
2 d.1.1	STWIORB tom III-4.7			Demontaż słupów sygnalizacji świetlnej: SŁUP Z PRZYCISKIEM STEROWANIA OŚWIETLENIEM	kpl		4			
3 d.1.1	STWIORB tom III-4.7			Demontaż słupów sygnalizacji świetlnej: SŁUP OŚWIETLENIA DROGOWEGO	kpl		1			
4 d.1.1	STWIORB tom III-4.7			Demontaż słupów sygnalizacji świetlnej: SŁUP OŚWIETLENIA DROGOWEGO Z WYSIĘGNIKIEM	kpl		2			
8 d.1.1	STWIORB tom III-4.7			Załadunek i wyładunek, materiału z demontażu	kpl		1			
9 d.1.1	STWIORB tom III-4.7			Transport materiału z demontażu wraz z kosztami utylizacji	kpl		1			
2.1				Demontaż sygnalizacji świetlna -Przejście pieszszych_rejon_Enea						
1 d.2.1	STWIORB tom III-4.7			Zgłoszenie, dopuszczenie do pracy, Wyłączenie linii przez Enea Oświetlenie	kpl		1			
2 d.2.1	STWIORB tom III-4.7			Demontaż słupów sygnalizacji świetlnej: SŁUP Z PRZYCISKIEM STEROWANIA OŚWIETLENIEM	kpl		4			
3 d.2.1	STWIORB tom III-4.7			Załadunek i wyładunek, materiału z demontażu	kpl		1			
4 d.2.1	STWIORB tom III-4.7			Transport materiału z demontażu wraz z kosztami utylizacji	kpl		1			
3.1				Demontaż sygnalizacji świetlna_Sikorskiego-Chrobrego						
1 d.3.1	STWIORB tom III-4.7			Zgłoszenie, dopuszczenie do pracy, Wyłączenie linii przez Enea Oświetlenie	kpl		1			
2 d.1.1	STWIORB tom III-4.7			Demontaż słupów sygnalizacji świetlnej: SŁUP Z PRZYCISKIEM STEROWANIA OŚWIETLENIEM	kpl		6			
3 d.1.1	STWIORB tom III-4.7			Demontaż słupów sygnalizacji świetlnej: SŁUP OŚWIETLENIA DROGOWEGO	kpl		10			
8 d.1.1	STWIORB tom III-4.7			Załadunek i wyładunek, materiału z demontażu	kpl		1			
9 d.1.1	STWIORB tom III-4.7			Transport materiału z demontażu wraz z kosztami utylizacji	kpl		1			
4.1				Montaż sygnalizacji świetlna_Sikorskiego-Chrobrego						
1 d.4.1	STWIORB tom III-4.7			Zgłoszenie, dopuszczenie do pracy, Wyłączenie linii przez Enea Oświetlenie	kpl		1			

Łp.	Nr STWIORB	Wyszczególnienie robót	Jedn.obm.	Ilość	Cena Jedn.	Wartość
2 d.4.1	STWIORB tom III-4.7	Dostawa, Montaż, uruchomienie szafy sterowniczej sygnalizacji ulicznej obejmującej: sterownik MSR-2002 22 grupy sygnalizacyjne (5K+6T+7P+2R+1O+1 rezerwowa) 9 wejść przycisków dla pieszych i rowerzystów z potwierdzeniem 24V 1 wyjście blokowania sygnalizatorów akustycznych 7 wyjście pięti indukcyjnych wbudowany system wideodetekcji Autoscope do współpracy 12 kamerami dla detekcji pojazdów w 13 strefach, tramwajów w 3 strefach oraz rowerzystów w 6 strefach panel policyjny ścierniacz odbiornik GPS łącze Ethernet RJ-45 wyłącznik zasilania radiomodemu łącze RS-485 do komunikacji z radiomodemem wbudowany switch Ethernet 8-portowy temp. pracy -25C - +85C modem GSM EDGE z portem Ethernet RJ-45 wbudowane wideoserwy do transmisji obrazu z 12 kamer uruchomienie i zaprogramowanie systemu wideodetekcji radiomodem + antena zasilacz radiomodemu obudowa radiomodemu	kpl	1		
3 d.4.1	STWIORB tom III-4.7	Mechaniczne pograżanie uziomów prętowych	kpl	22		
4 d.4.1	STWIORB tom III-4.7	Montaż złączy kontrolnych z połączeniem	kpl	22		
5 d.4.1	STWIORB tom III-4.7	Montaż i stawianie słupów oświetleniowych h=3,8m gr.11,4mm	kpl	17		
6 d.4.1	STWIORB tom III-4.7	Montaż i stawianie słupów oświetleniowych h= 6m wysięgnik 2,5m	kpl	1		
7 d.4.1	STWIORB tom III-4.7	Montaż i stawianie słupów oświetleniowych h= 6m wysięgnik 6,6m	kpl	1		
8 d.4.1	STWIORB tom III-4.7	Montaż i stawianie słupów oświetleniowych h=6m wysięgnik 7,1m	kpl	1		
9 d.4.1	STWIORB tom III-4.7	Montaż i stawianie Bramy h= 6m wysięgnik 18,4m	kpl	1		
10 d.4.1	STWIORB tom III-4.7	Konsole sygnalizatorów ulicznych mocowane na maszcie sygnalizacyjnym - 2x200 LED Tramwaj w przypadku lokalizacji z boku jezdni/torowiska (sygnalizatory: T2a1, T2b1)	kpl	2		
10.1 d.4.1	STWIORB tom III-4.7	Konsole sygnalizatorów ulicznych mocowane na maszcie sygnalizacyjnym - 2x300 LED Tramwaj w przypadku lokalizacji nad jezdnią/torowiskiem (sygnalizatory: T1a1, T1b1, T4a1, T4b1).	kpl	4		
11 d.4.1	STWIORB tom III-4.7	Konsole sygnalizatorów ulicznych mocowane na maszcie sygnalizacyjnym - 1x200 LED Ogólny z ostrzegawcza Pieszy (pulsujących, żółta sylwetka pieszego)	kpl	2		
12 d.4.1	STWIORB tom III-4.7	Konsole sygnalizatorów ulicznych mocowane na maszcie sygnalizacyjnym - 3x300 LED Ogólny	kpl	7		
13 d.4.1	STWIORB tom III-4.7	Konsole sygnalizatorów ulicznych mocowane na maszcie sygnalizacyjnym - 2x300 LED Pieszy	kpl	18		
14 d.4.1	STWIORB tom III-4.7	MONTAŻ KAMER WIDEODETEKCIJ NA MASZCIE Z WYSIĘGNIEM LUB KONSTRUKCJACH BRAMOWYCH	kpl	12		
15 d.4.1	STWIORB tom III-4.7	PRZYCISK ZGŁOSZENIOWY DOSTYKOWY Z SYGNAŁEM AKUSTYCZNYM I POTWIERDZENIEM	kpl	15		



Lp.	Nr STWIORB	Wyszczególnienie robót	Jedn.obm.	Ilość	Cena jedn.	Wartość
16 d.4.1	STWIORB tom III-4.7	Montaż sygnalizatora akustycznego	kpl	15		
17 d.4.1	STWIORB tom III-4.7	MONTAŻ PRZESŁON KONTRASTOWYCH 0,85m	kpl	11		
18 d.4.1	STWIORB tom III-4.7	Cięcie nawierzchni z mas mineralno-asfaltowych na głębokość 5 cm	m	700		
19 d.4.1	STWIORB tom III-4.7	Układanie przewodu w bruździe LgYd 450/750V 2,5mm <sup>2</sup> w nawierzchni z mas mineralno-asfaltowych	m	2200		
20 d.4.1	STWIORB tom III-4.7	Wypełnia nie szczelin masą zalewową w nawierzchni z mas mineralno-asfaltowych	m	700		
21 d.4.1	STWIORB tom III-4.7	Przebijanie otworów w krawężnikach, studzienkach	kpl	23		
22 d.4.1	STWIORB tom III-4.7	Montaż w rowach muf przelotowych	kpl	22		
23 d.4.1	STWIORB tom III-4.7	Dostawa, Wciąganie przewodów z udziałem podnośnika samochodowego w stęp - YKY 3x1,5mm <sup>2</sup>	m	240		
24 d.4.1	STWIORB tom III-4.7	Dostawa, Wciąganie przewodów z udziałem podnośnika samochodowego w stęp - XzWDXpek75-1,5/5,0 TRANSMISJA OBRAZU KAMER	m	240		
25 d.4.1	STWIORB tom III-4.7	Dostawa, Wciąganie przewodów z udziałem podnośnika samochodowego w stęp - YKY 5x1,5mm <sup>2</sup> POŁCZENIE LATARNI Z GŁOWICAMI	m	640		
26 d.4.1	STWIORB tom III-4.7	Dostawa, Ręczne wciąganie kabla o 1r. do kanalizacji kablowej, podłączenie, badania, pomiary - YKSYzo 10x1,5mm <sup>2</sup>	m	1000		
27 d.4.1	STWIORB tom III-4.7	Dostawa, Ręczne wciąganie kabla o 1r. do kanalizacji kablowej, podłączenie, badania, pomiary - YKY 19x1,5mm <sup>2</sup>	m	1200		
28 d.4.1	STWIORB tom III-4.7	Dostawa, Ręczne wciąganie kabla o 1r. do kanalizacji kablowej, podłączenie, badania, pomiary - YKY 3x1,5mm <sup>2</sup>	m	560		
29 d.4.1	STWIORB tom III-4.7	Dostawa, Ręczne wciąganie kabla o 1r. do kanalizacji kablowej, podłączenie, badania, pomiary - XzTKMXpw 2x2x0,8mm <sup>2</sup>	m	820		
30 d.4.1	STWIORB tom III-4.7	Dostawa, Ręczne wciąganie kabla o 1r. do kanalizacji kablowej, podłączenie, badania, pomiary - XzWDXpek75-1,5/5,0	m	1000		
SUMA (netto)						0

